



motorola

Motorola FW200L

Draadloze vaste telefoon
altijd verbonden



Waarschuwing: Laad de telefoon voor gebruik 16 uur op.

Welkom..

in uw nieuwe Motorola FW200L vaste draadloze telefoon! Functies voor de vaste draadloze verbinding :

- Quadband mobiel netwerk (850 / 900 / 1800 / 1900MHz).
- Ontgrendeld voor alle mobiele netwerken (2G).¹
- SMS-berichten verzenden en ontvangen.
- Sla tot 200 SMS-berichten op de FW200L op, berichten kunnen ook op de SIM-kaart worden opgeslagen.²
- Batterij back-up (oplaadbare batterij met lange levensduur).
- Sla tot 1000 namen en nummers op in de FW200L, contacten kunnen ook worden opgeslagen op de SIM-kaart.²
- Helder display met achtergrondverlichting..
- Tot 20 telefoonnummers kunnen worden geblokkeerd.
- Luidspreker voor hands-free gesprekken.
- 8 snelkiestoetsen in het geheugen om gemakkelijk te kiezen.
- Keuze uit 20 verschillende ringtones..
- Datum, tijd en alarmfuncties.
- Beller-ID dat u laat zien wie er belt en de details van de laatste 20 bellers in een oproeplijst weergeeft.
- Mogelijkheid om de laatste 20 gebelde nummers opnieuw te kiezen.
- FM-radio.
- Schermvergrendeling.
- Kalender en rekenmachine

Heeft u hulp nodig ?

Als u problemen ondervindt bij het instellen of gebruiken van uw FW200L, neem dan contact op met de klantendienst: (+33) 0 825 244 245
U kunt het antwoord ook vinden in de rubriek " Hulp " aan het eind van deze handleiding.

¹SIM-kaarten van 3G en 4G kunnen in de FW200L gebruikt worden, maar zullen alleen compatibel zijn met 2G netwerkmogelijkheden.

²Het aantal hangt af van de capaciteit van de SIM-kaart. SIM-kaart niet inbegrepen.

In deze handleiding vindt u alle informatie die u nodig hebt om uw telefoon zo goed mogelijk te gebruiken.

Voordat u uw eerste gesprek voert, moet u uw telefoon instellen. Volg de eenvoudige instructies in het gedeelte "Eerste gebruik" op de volgende bladzijden.

Ontbreekt er niets?

- Bedrade handset en lus snoer.
- Bedrade basis met antenne.
- Set van 3 Ni-MH 550 mAh batterijen.
- Micro USB-kabel.
- Stroomadapter.
- Gebruiksaanwijzing

Voor een betere toekomst

Wij streven er in onze processen van ontwerp, onderzoek, technologie en beheer van de leveringsprocedure naar betere producten voor iedereen te maken, met de nadruk op sociale en milieuverantwoordelijkheid.

- Voldoen aan de EMEA milieuvorschriften en/of die overtreffen.
- Milieuvriendelijke verpakking met minimaal 20% gerecycled materiaal.
- De behuizing van de telefoon bevat minimaal 25% gerecycleerde kunststoffen.
- Energie-efficiënte lader die voldoet aan de EU-richtlijnen

1. Eerste gebruik	7
2. Leer uw telefoon kennen	10
3. De telefoon gebruiken	15
3.1 De SIM-kaart plaatsen	15
3.2 De handset in-/uitschakelen	15
3.3 Oproepen	15
3.3.1 Een oproep doen	15
3.3.2 Belvoorbereiding	15
3.3.3 Een oproep tot stand brengen met de snelkiestoetsen	15
3.3.4 Een oproep beëindigen	16
3.3.5 Een enkel oproep beëindigen	16
3.3.6 Een oproep ontvangen	16
3.4 Het volume van het oorstuk of de handsfree-functie aanpassen	16
3.5 Dempen	16
3.6 In de wacht zetten	16
4. Telefoonboek	17
4.1 Namen invoeren en schrijftips	17
4.2 Contacten opslaan	17
4.2.1 Voorkeur voor opslag - SIM of telefoon	17
4.2.2 Contacten opslaan	17
4.2.3 Individuele contacten verplaatsen of kopiëren	18
4.2.4 Alle contacten verplaatsen of kopiëren	18
4.3 Contacten bekijken	18
4.4 Contactnummers kiezen	18
4.5 Een contactpersoon bewerken	19
4.6 Een contactpersoon verwijderen	19
4.7 Alle contacten verwijderen	19
4.8 Sneloproepgeheugen inschakelen / uitschakelen	19
4.9 Een nummer in het snelkiesgeheugen opslaan	20
4.10 Een nummer in het directe geheugen bewerken	20
4.11 Een nummer uit het directe geheugen verwijderen	20
4.12 Mijn nummer	21
4.12.1 Uw mobiel nummer opslaan	21
4.12.2 Uw mobiel nummer wijzigen	21
4.12.3 Uw mobiel nummer verwijderen	21
4.13 Extra nummers	21
4.13.1 Extra nummer opslaan/wijzigen	21
4.13.2 Extra nummer verwijderen	22
4.13.3 Vast kiezen inschakelen / uitschakelen	22
4.13.4 Telefoonnummer voor vast kiezen opslaan	22
4.13.5 Telefoonnummer voor vast kiezen bewerken	23
4.13.6 Telefoonnummer met vast nummer verwijderen	23
4.13.7 Een SOS-nummer kiezen	23
4.14 Geheugenstatus	24
4.15 Een SMS-bericht naar een contact in het telefoonboek sturen	24
4.16 Toevoegen aan zwarte lijst	24

5. Tekstberichten	25
5.1 Een bericht schrijven	25
5.2 Een bericht verzenden	25
5.3 Berichtenboxen	26
5.4 SMS-sjablonen	28
5.4.1 Een sjabloon gebruiken	28
5.4.2 Een sjabloon maken	28
5.4.3 Een sjabloon bewerken	28
5.4.4 Een sjabloon verwijderen	29
5.5 SMS-instellingen	29
5.5.1 Profielinstelling	29
5.5.2 Geldigheidsduur	29
5.5.3 Berichttype	30
5.5.4 Verzendrapport	30
5.5.5 Reactietraject	30
5.5.6 Spraakberichtserver	30
5.6 Geheugenstatus	31
5.7 Verzonden berichten opslaan	31
5.8 Voorkeur voor opslag	31
6. Oproepgeschiedenis	32
6.1 Een oproeplogboek-item bekijken	32
6.2 Een nummer uit de oproeplijst kiezen	32
6.3 Een bericht verzenden	32
6.4 Toevoegen aan de zwarte lijst	33
6.5 Een nummer bewerken vóór het bellen	33
6.6 Een invoer verwijderen	33
6.7 Een oproeplogboek verwijderen	33
6.8 Gespreksduur	34
6.9 Gespreksduur opnieuw instellen	34
7. Organiseren	35
7.1 Kalender	35
7.2 Alarm	35
7.3 Rekenmachine	36
7.3.1 Toegang tot de rekenmachinemodus	36
7.3.2 Berekeningen	36
8. Instellingen	37
8.1 Telefooninstelling	37
8.1.1 Datum en tijd	37
8.1.2 Taal	38
8.1.3 Invoermethode voor schrijven	38
8.1.4 Uitschakelen van de datum- en tijdweergave	38
8.1.5 Weergavevergrenzing	39
8.1.6 Speciale toetsen	39
8.1.7 Contrast van het display	39
8.1.8 Time-out schermverlichting	40

8.2	Oproepinstellingen	40
	8.2.1 Beller-ID	40
	8.2.2 Oproep in de wacht	40
	8.2.3 Doorschakelen van oproepen	41
	8.2.4 Oproepbeperking	42
	8.2.5 Zwarte lijst	44
	8.2.6 Herinnering van de gesprekstijd	44
	8.2.7 Antwoordmodus	45
	8.2.8 Oproepvertraging	45
8.3	Netwerkinstellingen	46
8.4	Veiligheidsinstellingen	46
8.5	Instellingen herstellen	47
9.	Profielinstellingen	48
9.1	Toon	48
	9.1.1 Beltoon	48
	9.1.2 Belvolume	48
	9.1.3 Beltoontype	48
9.2	Bericht	48
	9.2.1 Beltoon voor berichten	48
	9.2.2 Volume berichttoon	49
9.3	Toetsenbord	49
	9.3.1 Toetstoon	49
	9.3.2 Volume van de toetstoon	49
9.4	Aanzetten / Uitzetten	49
	9.4.1 In-/uitschakeltoon	49
	9.4.2 In-/uitschakeltoonvolume	49
9.5	Fouttoon	50
9.6	Alarmvolume	50
9.7	Stille modus	50
10.	FM-Radio	51
	10.1 Inschakelen van de FM-radio	51
	10.2 Uitschakelen van de FM-radio	51
	10.3 Handmatig radiokanalen invoeren	51
	10.4 Automatisch zoeken naar radiozenders	51
	10.5 Kanalenlijst	52
11.	Hulp	53
12.	Algemene informatie	54

1. Eerste gebruik

Belangrijk

Plaats uw FW200L niet in de badkamer of in andere vochtige ruimten.

Signaalsterkte

Het icoon  op uw scherm geeft aan dat u een sterk signaal hebt. Als de signaalsterkte afneemt, neemt het aantal streepjes af.

Als u in gesprek bent, wordt de lijn verbroken als het basisstation het signaal verliest.

Onderkant van de basis en SIM kaart inbrengen

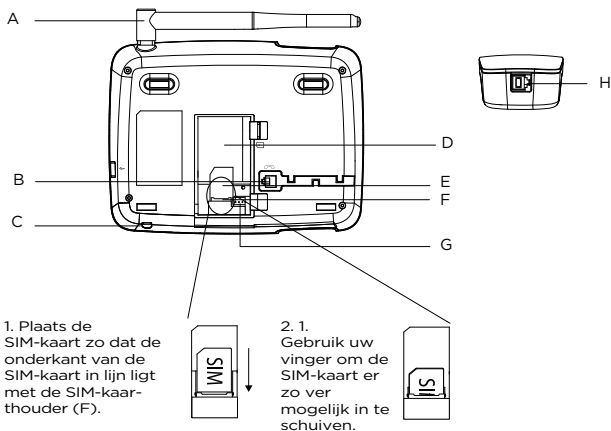

A. Antenne

B. Kabelaansluiting op de basis

Verbind de kabel met het langste rechte stuk en hang de kabel in de kabelgoot.

C. Microfoon

D. Batterijcompartiment

E. SIM-kaartsleuf

F. SIM kaarthouder

G. Aansluiting voor de batterij

H. PAansluiting voor handsetkabel

Steek de kabel met het kortere rechte gedeelte in de handset.

Opmerking

Zodra de SIM-kaart geïnstalleerd is, plaatst u de batterij in (D) en sluit u de batterijkabel aan in (G), waarna u het batterijdeksel terugplaatst

Het basisstation op een PC aansluiten / De batterij opladen

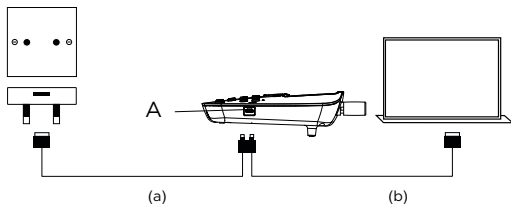

1. Steek de USB-kabel in de aansluiting (A) aan de zijkant van het basisstation.
2. Steek het andere uiteinde in (a) een wisselstroomadapter en sluit die aan op het stopcontact of (b) een USB-poort van een computer met netvoeding.
3. Het batterijsymbool op het display beweegt tijdens het opladen en wordt getoond  wanneer de batterij volledig opgeladen is.

Opmerking

U hoeft de batterij niet te installeren om de telefoon te laten werken. Als de batterij niet geïnstalleerd is, sluit u het basisstation aan op een stroombron en verschijnt het pictogram  in plaats van het batterijsymbool.

Waarschuwing bij lage batterij

Als u tijdens een gesprek om de 30 seconden of in stand-by om de 3 minuten een waarschuwingssignaal hoort, moet u de batterij opladen of de telefoon op een stroombron aansluiten voordat u hem weer kunt gebruiken.

Levensduur van de batterij

Onder ideale omstandigheden zou een volledig opgeladen batterij tot 8 uur gesprekstijd of tot 7 dagen standby-tijd moeten bieden.¹

Houd er rekening mee dat een nieuwe batterij pas zijn volledige capaciteit bereikt als hij enkele dagen normaal gebruikt wordt.

Door de batterij minstens één keer per maand te laten draaien tot hij helemaal leeg is, kunt u de levensduur maximaal verlengen.

De laadcapaciteit van de oplaadbare batterij zal na verloop van tijd afnemen naarmate hij verslijt, waardoor de spreek/standby-tijd korter wordt. Uiteindelijk zal het vervangen moeten worden.

Nadat u uw telefoon voor de eerste keer hebt opgeladen, is de volgende oplaadtijd ongeveer 6-8 uur per dag. De batterij en de telefoon kunnen warm worden tijdens het opladen. Dit is normaal.

¹De spreek- en standby-tijden zijn bij benadering en hangen af van de gekozen functies en het soort gebruik.

Datum en tijd

U kunt de datum en tijd van uw FW200L instellen. Controleer tijdens het instellen van de datum en tijd of het tijdformaat op 12 of 24 uur is ingesteld. De standaardinstelling is 24 uur. Om het formaat te veranderen, zie "Het formaat van de tijd en datum instellen" op pagina 37.

1. Druk op **Menu**, blader met ▼ naar Instellingen en druk op OK.
2. **Telefooninstellingen** is geselecteerd. Druk op OK.
3. **Datum en tijd** zijn geselecteerd. Druk op OK.
4. **Blader met ▼ naar Tijd/datum** instellen en druk op OK.
5. Stel de tijd in met het toetsenbord, bijvoorbeeld 14:45 (24 uur).
6. Als het tijdformaat op 12 uur is ingesteld, stelt u 02:45 in voor 14:45, scrollt u naar **AM/PM** en drukt u op of om **AM of PM** te kiezen en drukt u op Select.
7. Blader met ▼ naar **JJJJ/MM/DD** en stel de datum in met het toetsenbord, bijvoorbeeld 2018/12/10 voor 10 december 2018 en druk op Opslaan.
8. Druk op Ⓞ om terug te keren naar stand-by.

Uw FW200L is nu klaar voor gebruik.

2. Leer uw telefoon kennen

Uw handset introduceren

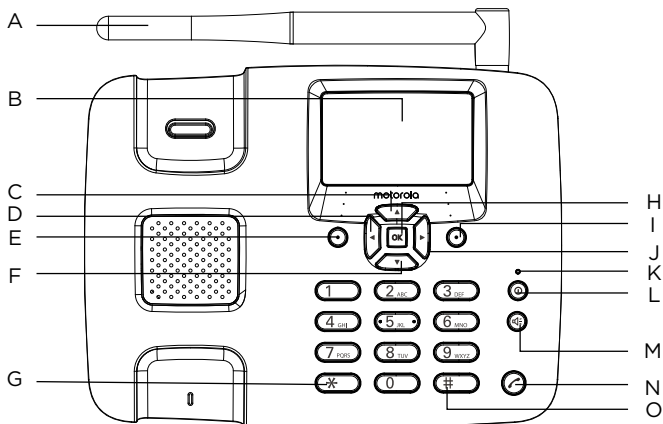

A Antenne

B Beelscherm

Voor schermiconen, zie "Display" op blz. 12.

C Omhoog bladeren / FM-radio

Blader omhoog door de lijsten en instellingen.

Druk om de FM-Radio te activeren.

Druk om de cursor naar boven te verplaatsen.

D Blader naar links / Contact aan telefoonboek toevoegen

Druk om de cursor naar links te verplaatsen.

Druk om de lijst van het telefoonboek te openen.

E Menu / OK

Ga naar het hoofdmenu..

Kies de optie die op het scherm verschijnt. Bevestig een menu-optie.

F Naar beneden bladeren / Inbox

Blader omlaag door de lijsten en instellingen.

Druk om direct naar de mailbox te gaan. Druk om de cursor naar beneden te verplaatsen.

G *

Druk op om * te kiezen.

Blijf drukken om +, p of w te kiezen.

H OK

Druk op deze toets om de functie linksonder op het scherm te selecteren.

I Telefoonboek/Verwijderen/terugkeren

Ga naar het menu van het telefoonboek.

Verwijder de tekens op het scherm door namen en cijfers in te voeren.

Terug naar het vorige menu, Terug verschijnt op het display.

J Blader rechts / Schrijf tekstbericht

Druk om de cursor naar links te verplaatsen.

Druk om direct naar de nieuwe berichtenbox te gaan.

K Oplaadindicator

L Inschakelen/Uitschakelen/Afsluiten

Houd gedurende 3 seconden ingedrukt om de telefoon uit of in te schakelen.

In het menu, druk om terug te keren naar standby.

M Handsfree

Druk hierop om een handsfree gesprek te beginnen, te beantwoorden of te beëindigen. Druk hierop om de handsfree functie te activeren tijdens een gesprek.

N Nummerherinneringenlijst / Oproep verzenden

Druk om de terugbellijst te openen









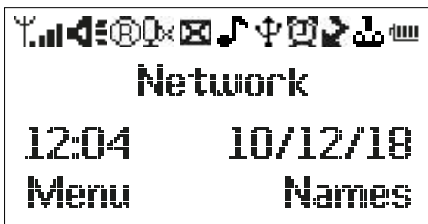







Zodra een telefoonnummer is voorgeprogrammeerd, drukt u hierop om te bellen.

O # / Stille modus

Kies #.

Ingedrukt houden om over te schakelen naar de stille modus.



-  Signaalicoon
-  Weergegeven in handsfree modus
-  Roaming
-  Dempen is geactiveerd
-  Weergegeven wanneer u nieuwe tekstberichten hebt
-  Indique que la sonnerie est activée
-  De telefoon staat in de stille modus (vervangt het besignaalpictogram)
-  De USB-kabel is aangesloten
-  Het alarm is ingesteld
-  Geeft een gemiste oproep aan
-  Weergegeven wanneer u nieuwe spraakberichten hebt
-  Het toetsen-bord is vergrendeld
-  De batterij is volledig opgeladen
-  De batterij is deels opgeladen
-  De batterij is zwak
-  De batterij is bijna leeg

 De batterij is leeg

 De lader is aangesloten zonder dat er een batterij is geïnstalleerd
(vervangt het batterijpictogram)

Opmerking





De pictogrammen staan altijd links uitgelijnd en wanneer pictogrammen met een hogere prioriteit verschijnen, verschuiven de andere pictogrammen naar rechts. Sommige iconen vervangen andere bovenaan het scherm, afhankelijk van de geactiveerde functie.

Als er te veel pictogrammen zijn om bovenaan het scherm weer te geven, zal het batterijpictogram verdwijnen.

Navigeren door de menu's

Het menu van uw telefoon heeft 7 submenu's. Elk submenu bevat opties waarmee u het telefoonboek kunt gebruiken, de beltoon kunt wijzigen, enz. U kunt de menu's en submenu's op twee manieren gebruiken: door te bladeren of door sneltoetsen te gebruiken.

Door de menu's bladeren

1. Druk in het inactieve scherm op Menu of O. Het hoofdmenu wordt geopend .
2. Gebruik de  /  toetsen om door het menu te bladeren.
3. Linkertoets of O  - indrukken om de overeenkomstige woordvraag te activeren die in de linker benedenhoek van het scherm wordt weergegeven.
Rechertoets - druk hierop om de corresponderende woord in de rechter benedenhoek van het scherm te activeren.
4. Druk op  om terug te keren naar stand-by.

Sneltoetsen

U kunt een sneltoets gebruiken om direct naar de vooringestelde optie te gaan zonder door de lijsten te hoeven bladeren. Om een van de sneltoetsen te wijzigen, zie "Speciale toetsen" op pagina 39.

1. Druk vanuit het standby-scherm op  /  /  /  om toegang te krijgen tot de vooraf ingestelde snelkoppelingen.

Overzicht van de menu's

Telefoonboek

Nieuw contact toevoegen
Wanneer er geen contacten zijn opgeslagen Nieuw contact toevoegen is gemarkeerd, drukt u op Opties om een contact toe te voegen.
Als er contacten zijn opgeslagen, wordt het eerste contact geselecteerd, blader naar ▲ scrol naar Voeg nieuw contact toe en druk op Opties om een contact toe te voegen. Of blader naar ▼ de gewenste contactpersoon en druk op Opties.
Bekijken
Versturen
SMS
Intoetsen
Bewerken
Verwijderen Kopiëren
Toevoegen aan zwarte lijst Instellingen telefoonboek
Voorkeur opslag Snelle oproep
Mijn nummer
Extra nummer Status
Contacten kopiëren
Contacten verplaatsen
Alle contacten verwijderen

Berichten

Schrijf een bericht
Inbox
Concepten

Outbox
Verzonden berichten
SMS sjablonen
SMS-instellingen
SIM
Status
Verstuurde berichten opslaan in voorkeursopslag

Oproepgeschiedenis

Gemiste oproepen
Gedane oproepen
Ontvangen oproepen
Oproepgeschiedenis verwijderen
Duur oproep

Organisatie

Kalender
Alarm
Rekenmachine

Instellingen

Telefooninstelling
Datum en tijd
Taal
Favoriete keuzemethodes
Weergave datum en tijd
Automatische vergrendeling toetsenbord
Speciale toets
Contrast
Tijdstelling
displayverlichting (sec)
Oproepinstellingen
Beller ID
Oproep in de wacht
Doorschakelen
Oproepblokkering

Geavanceerde instellingen
Zwarte lijst
Herinnering tijd oproep
Antwoordmodus
Snelkeuze
Netwerkinstellingen
Netwerkkeuze
Beveiligingsinstellingen
SIM-beveiliging
Telefoonbeveiliging
Instellingen herstellen

Geluiden

Appels
Sonnette
Beltoonvolume
Type toets
Berichten
Ringtone
Berichtenvolume
Toets
Toetsenbord
Volume toetstoon
Inschakelen / Uitschakelen
Aan de stroom doen
Van de stroom halen
Volume-
Systeemwaarschuwing
Alarmvolume

FM-Radio

Enmaal in het menu drukt u op Opties:
Uitschakelen
Inschakelen
Kanalenlijst
Handmatige invoer
Automatisch zoeken naar voorinstelling

3. De telefoon gebruiken

Opmerking

Uw telefoon zal automatisch de duur van alle externe gesprekken timen, de gesprekstimer zal op het scherm verschijnen. Als het gesprek voorbij is, wordt de totale duur van uw gesprek gedurende 1 seconde weergegeven.

3.1 De SIM-kaart plaatsen

Zorg ervoor dat de telefoon is uitgeschakeld (zie hieronder) en niet is aangesloten wanneer u de SIM-kaart plaatst of verwijderd. Raak het metalen plaatje van de SIM-kaart niet aan en blijf uit de buurt van elektromagnetische velden.

3.2 De handset in-/uitschakelen

1. Druk 3 seconden op  om de handset aan/uit te zetten.
2. Eenmaal ingeschakeld, zal de telefoon het netwerk zoeken. Zodra de telefoon bij het netwerk is geregistreerd, wordt het signaal linksboven in het scherm weergegeven. De telefoon is nu in stand-by en u kunt een gesprek voeren of beantwoorden. Uw telefoon zal blijven zoeken als het beschikbare netwerk niet wordt gevonden.

3.3 Oproepen

3.3.1 Een oproep doen

1. Neem de hoorn van de haak of druk op  om een handsfree gesprek te voeren.
2. Kies het nummer. Als u een fout maakt, drukt u op delete om het laatste cijfer te verwijderen.

Druk op  om te bellen of het zal automatisch bellen na een ingestelde tijd. Om de automatische kiestijd in te stellen, zie "Vertraging van de oproep" op pagina 45.

3.3.2 Belvoorbereiding

1. Kies eerst het nummer. Als u een fout maakt, druk dan op Wissen om het laatste cijfer te verwijderen.
2. Neem de hoorn van de haak of druk op  om te kiezen.

3.3.3 Een oproep tot stand brengen met de snelkies-toetsen

Houd het corresponderende toetsenbordnummer ingedrukt om het vooraf opgeslagen nummer direct te bellen.

Opmerking

Toets 1 wordt automatisch toegewezen aan het voicemailnummer van uw netwerkaanbieder.

Zorg ervoor dat het snelkiesgeheugen is geactiveerd, zie "Snelkiesgeheugen in-/uitschakelen" op pagina 19.

Zorg ervoor dat het snelkiesgeheugen is ingeschakeld, zie "Snelkiesgeheugen in-/uitschakelen" op pagina 19.

3.3.4 Een oproep beëindigen

Druk op Beëindigen, leg de handset terug op het basisstation of druk op  om een handsfree gesprek te beëindigen.

Opmerking

Als u besluit het gesprek te beëindigen voordat de verbinding tot stand is gebracht, legt u de handset terug op het basisstation of drukt u op Annuleren. Om een handsfree gesprek te beëindigen, drukt u op  of Annuleren.

3.3.5 Een enkele oproep beëindigen

1. Druk tijdens een gesprek op Opties en blader naar ▼ Enkel gesprek beëindigen en druk op Selecteren.
2. Het gesprek wordt beëindigd.

3.3.6 Een oproep ontvangen

Wanneer u een externe oproep ontvangt, gaat de telefoon over, de inkomende oproep en het telefoonnummer (of de naam indien opgeslagen in het telefoonboek) worden weergegeven.

1. Neem de hoorn van de haak of druk op Beantwoorden /  om het handsfree gesprek te beantwoorden.
2. Als u de oproep niet wenst te beantwoorden, drukt u op Weigeren en de beller wordt doorgeschakeld..

3.4 Het volume van het oorstuk of de handsfree-functie aanpassen

1. Druk tijdens een gesprek op ► om het volumeniveau te verhogen en ◀ om het te verlagen. U kunt kiezen tussen 8 niveaus, volumes 1-7 en uit.

Opmerking

U kunt het volume tijdens een gesprek ook aanpassen door op Opties te drukken om u naar Volume te verplaatsen, op Kies te drukken en vervolgens op ► om het volume te verhogen of ◀ om het volume te verlagen.

3.5 Dempfen

1. Druk tijdens een gesprek op Opties en blader naar Dempfen en druk op Selecteren.
2. Om het dempen uit te schakelen, drukt u op Opties en bladert ▼ d naar Dempfen uit en druk op Selecteren.

3.6 In de wacht zetten

U kunt uw beller in de wacht zetten als uw netwerkoperator deze dienst aanbiedt.

1. Druk tijdens een gesprek op Opties, Wachtstand is geselecteerd, druk op Selecteren.
2. Om de wachtstand uit te schakelen, drukt u op Opties, wachtstand uitschakelen is geselecteerd, druk op Selecteren.

4. Telefoonboek

Het FW200L telefoonboek heeft een capaciteit van 1000 contacten in de basis en u kunt ook extra contacten op de SIM-kaart opslaan (het aantal is afhankelijk van de capaciteit van de SIM-kaart).

Nummers kunnen tot 40 cijfers lang zijn en namen kunnen tot 20 tekens lang zijn. Contactpersonen worden in alfabetische volgorde opgeslagen.

Opmerking

Alle telefoonboekfuncties zijn ook toegankelijk tijdens een gesprek. Druk op Opties, blader ▼ naar Telefoonboek en druk op Selecteren.

4.1 Namen invoeren en schrijftips

Utilisez le clavier alphanumérique pour saisir des noms dans le répertoire téléphonique.

Par exemple, pour saisir le nom TOM.

T Druk een keer op 

O Druk een keer op 

M Druk een keer op 

Om een spatie in te voeren, drukt u op .

Druk op Verwijderen om een teken te wissen of houd Verwijderen ingedrukt om snel tekens te wissen.

Wanneer u een naam in het telefoonboek invoert, kunt u door de tekeninvoer-methoden (abc, ABC, 123, enz.) bladeren door herhaaldelijk op de toets te drukken .

4.2 Contacten opslaan

De FW200L kan worden ingesteld om contacten op de SIM-kaart of de telefoon op te slaan en u kunt contacten of het hele telefoonboek kopiëren of verplaatsen van de SIM-kaart naar de telefoon of van de telefoon naar de SIM-kaart.

4.2.1 Voorkeur voor opslag - SIM of telefoon

1. Druk op Namen. Het eerste contact is geselecteerd. Druk op Opties.
2. Blader met ▲ naar Telefoonboekinstellingen en druk op Kiezen.
3. Met Voorkeursopslag geselecteerd, druk op OK.
4. Blader met ▲ of ▼ naar SIM of Telefoon en druk op OK.
5. Druk op  om terug te keren naar stand-by.

4.2.2 Contacten opslaan

1. Druk op Namen. Het eerste contact is geselecteerd.
2. Blader met ▲ naar Voeg nieuw contact toe en druk op Opties.
3. Druk op Kiezen en voer de naam in met het toetsenbord.
4. Blader met ▼ en voer het nummer in en druk op Opties.
5. Druk op Opslaan om op te slaan.
6. Druk op  om terug te keren naar stand-by.

Opmerking

Annuleer de registratie van een contactpersoon door op elk moment tijdens het proces op o te drukken.

4.2.3 Individuele contacten verplaatsen of kopiëren

1. Druk op Namen. Het eerste contact is geselecteerd.
2. Blader met ▼ of ▲ naar de contactpersoon die u wilt kopiëren en druk op Opties. Blader met ▼ naar Kopiëren en druk op Kiezen.
3. Blader met ▼ of ▲ naar Op telefoon of Op SIM en druk op Kiezen.
4. Druk op Ⓞ om terug te keren naar stand-by.

4.2.4 Alle contacten verplaatsen of kopiëren

1. Druk op Namen. Het eerste contact is geselecteerd. Druk op Opties.
2. Blader met ▲ naar Telefoonboekinstellingen en druk op Kiezen.
3. Blader met ▼ naar Contacten kopiëren of Contacten verplaatsen en druk op OK.
4. Blader met ▼ of ▲ naar Op telefoon of Op SIM en druk op OK.
5. Druk op Ja om te bevestigen of op Nee om te annuleren.
6. Druk op Ⓞ om terug te keren naar stand-by.

Opmerking

Wanneer u contacten verplaatst of kopieert, verplaatst/kopieert de FW200L alle contacten, zelfs als dat contact al is opgeslagen.

4.3 Contacten bekijken

1. Druk op Namen. Het eerste contact is geselecteerd.
2. Blader met ▼ of ▲ naar de contactpersoon die u wilt bekijken en druk op Opties. De contactpersoon is weergegeven, druk op Kiezen.
3. De naam is geselecteerd, druk op ▼ om het nummer weer te geven.
4. Druk op Ⓞ om terug te keren naar stand-by.

4.4 Contactnummers kiezen

1. Druk op Namen. Het eerste contact in het telefoonboek wordt geselecteerd.
2. Blader met ▼ of ▲ naar de contactpersoon die u wilt bellen en druk op Opties. Blader met ▼ naar Kiezen en druk op Selecteren om de contactpersoon te bellen.

4.5 Een contactpersoon bewerken

1. Druk op Namen. Het eerste contact is geselecteerd.
2. Blader met ▼ of ▲ naar de contactpersoon die u wilt bewerken en druk op Opties.
3. Blader naar Bewerken en druk op Kiezen.
4. Wijzig de naam. Druk op Verwijderen om tekens te verwijderen.
5. Ga naar ▼ en wijzig het nummer. Druk op Opties en vervolgens op Opslaan om te bevestigen.
6. Druk op Ⓞ om terug te keren naar stand-by.

4.6 Een contactpersoon verwijderen

1. Druk op Namen. Het eerste contact is geselecteerd.
2. Blader met ▼ of ▲ naar de contactpersoon die u wilt verwijderen en druk op Opties.
3. Blader met ▼ naar Verwijderen en druk op Selecteren.
4. Op het scherm verschijnt Verwijderen? Druk op Ja om te verwijderen of op Nee om te annuleren.
5. Druk op Ⓞ om terug te keren naar stand-by.

4.7 Alle contacten verwijderen

1. Druk op Namen. Het eerste contact is geselecteerd. Druk op Opties.
2. Blader met ▲ naar Telefoonboekinstellingen en druk op Kiezen.
3. Blader met ▲ naar Alle contacten verwijderen en druk op OK.
4. Druk op ▼ of ▲ om Vanaf SIM of Vanaf telefoon te kiezen en druk op OK.
5. Op het scherm verschijnt Alles verwijderen? Druk op Ja om te verwijderen of op Nee om te annuleren.
6. Druk op Ⓞ om terug te keren naar stand-by.

4.8 Sneloproepgeheugen inschakelen / uitschakelen

1. Druk op Namen. Het eerste contact is geselecteerd. Druk op Opties.
2. Blader met ▲ naar Telefoonboekinstellingen en druk op Kiezen.
3. Blader met ▼ naar Sneloproep en druk op OK.
4. Als Status geselecteerd is, drukt u op OK.
5. Blader met ▼ of ▲ naar Inschakelen of Uitschakelen en druk op OK.
6. Druk op Ⓞ om terug te keren naar stand-by.

4.9 Een nummer in het snelkiesgeheugen opslaan

1. Druk op Namen. Het eerste contact is geselecteerd. Druk op Opties.
 2. Blader met ▲ naar Telefoonboekinstellingen en druk op Kiezen.
 3. Blader met ▼ naar Sneloproep en druk op OK.
 4. Blader met ▼ naar Kies nummer en druk op OK.
- Als er geen nummer opgeslagen is, wordt Leeg weergegeven. Als een nummer opgeslagen is, wordt de naam getoond.
5. Blader met ▲ naar een beschikbaar keypad nummer 2-9 waar het contact opgeslagen zal worden. Druk op Bewerken, het eerste contact wordt weergegeven. Voer de eerste letter van de te zoeken naam alfabetisch in, blader dan met ▼ of ▲ naar het juiste contact, en druk dan op OK.
 6. Druk op Ⓞ om terug te keren naar stand-by.

Opmerking

Alleen nummers die in het telefoonboek zijn opgeslagen, kunnen dan als nummers in het directe geheugen worden opgeslagen.

Om nummers uit het directe geheugen te kiezen, zie "Een nummer in het snelkiesgeheugen opslaan" op pagina 20.

4.10 Een nummer in het directe geheugen bewerken

1. Druk op Namen. Het eerste contact is geselecteerd. Druk op Opties.
2. Blader met ▲ naar Telefoonboekinstellingen en druk op Kiezen.
3. Blader met ▼ naar Sneloproep en druk op OK.
4. Blader met ▼ naar Kies nummer en druk op OK.
5. Blader met ▼ naar het contact dat u wilt bewerken. Druk op Opties.
6. Bewerken is geselecteerd, druk op Kies het eerste contact in het telefoonboek wordt weergegeven. Voer de eerste letter van de te zoeken naam alfabetisch in, blader dan met u of d naar het juiste contact, en druk dan op OK.
7. Druk op © om terug te keren naar stand-by.

4.11 Een nummer uit het directe geheugen verwijderen

1. Druk op Namen. Het eerste contact is geselecteerd. Druk op Opties.
2. Blader met ▲ naar Telefoonboekinstellingen en druk op Kiezen.
3. Blader met ▼ naar Sneloproep en druk op OK.
4. Blader met ▼ naar Kies nummer en druk op OK.
5. Blader met ▼ naar het contact dat u wilt verwijderen. Druk op Opties.
6. Blader met ▼ naar Verwijderen en druk op Kiezen.
7. Druk op © om terug te keren naar stand-by.

4.12 Mijn nummer

U kunt uw eigen nummer opslaan op de telefoon.

4.12.1 Uw mobiel nummer opslaan

1. Druk op Namen. Het eerste contact is geselecteerd. Druk op Opties.
2. Blader met ▲ naar Telefoonboekinstellingen en druk op Kiezen.
3. Blader met ▼ naar Mijn nummer en druk op OK.
4. Als er geen nummer opgeslagen is, drukt u op Toevoegen, en voert u de naam in met het toetsenbord.
5. Blader naar ▼, voer het nummer in en druk op Opties.
6. Druk op Opslaan om op te slaan.

4.12.2 Uw mobiel nummer wijzigen

1. Druk op Namen. Het eerste contact is geselecteerd. Druk op Opties.
2. Blader met ▲ naar Telefoonboekinstellingen en druk op Kiezen.
3. Blader met ▼ naar Mijn nummer en druk op OK.
4. Druk op Opties, Mijn nummer bewerken is gemarkeerd, druk op Kiezen.
5. Wijzig de naam. Druk op Verwijderen om tekens te verwijderen.
6. Blader naar ▼ en bewerk het nummer. Druk op Opties en dan op Opslaan om te bevestigen.
7. Druk op Ⓞ om terug te keren naar stand-by.

4.12.3 Uw mobiel nummer verwijderen

1. Druk op Namen. Het eerste contact is geselecteerd. Druk op Opties.
2. Blader met ▲ naar Telefoonboekinstellingen en druk op Kiezen.
3. Blader met ▼ naar Mijn nummer en druk op OK.
4. Druk op Opties, blader met ▼ naar Verwijderen en druk op Kiezen.
5. Op het scherm verschijnt Verwijderen? Druk op Ja om te verwijderen of op Nee om te annuleren.
6. Druk op Ⓞ om terug te keren naar stand-by.

4.13 Extra nummers

Deze functies zijn afhankelijk van de netwerkdiensten.

4.13.1 Extra nummer opslaan/wijzigen

U kunt het extra nummer alleen op de SIM-kaart opslaan.

1. Druk op Namen. Het eerste contact is gemarkeerd. Druk op Opties.
2. Blader met ▲ naar Telefoonboekinstellingen en druk op Kiezen.
3. Blader met ▼ naar Extra nummer en druk op OK.
4. Met Extra nummers geselecteerd, drukt ▲ op OK.
5. Druk op Opties, Bewerken is geselecteerd, druk op Kiezen.
6. Voer de naam in. Druk op Verwijderen om tekens te verwijderen.
7. Blader naar ▼ en voer het nummer in. Druk op Opties en vervolgens op Opslaan om te bevestigen.
8. Druk op Ⓞ om terug te keren naar stand-by.

4.13.2 Extra nummer verwijderen

1. Druk op Namen. Het eerste contact is geselecteerd. Druk op Opties.
2. Blader met ▲ naar Telefoonboekinstellingen en druk op Kiezen.
3. Blader met ▼ naar Extra nummer en druk op OK.
4. Met Extra nummers gemarkeerd, drukt ▲ op OK.
5. Druk op Opties, blader naar Verwijderen en druk op Kiezen.
6. Op het scherm verschijnt Verwijderen? Druk op Ja om te verwijderen of op Nee om te annuleren.

7. Druk op o om terug te keren naar stand-by.

Vast kiesnummer

Er kunnen tot 15 nummers aan de vaste-keuzelijst worden toegevoegd, wanneer de vaste-keuzelijst geactiveerd is, kunnen alleen de nummers in de vaste-keuzelijst gebeld worden. Het hangt ervan af of de SIM-kaart de functie heeft of niet.

4.13.3 Vast kiezen inschakelen / uitschakelen

1. Druk op Namen. Het eerste contact is geselecteerd. Druk op Opties.
2. Blader met ▲ naar Telefoonboekinstellingen en druk op Kiezen.
3. Blader met ▼ naar Extra nummer en druk op OK.
4. Blader met ▼ naar Vast kiezen en druk op OK.
5. Als Modus gemarkeerd is, drukt ▲ op OK.
6. Blader met ▲ of d om Aan of Uit te kiezen en druk op OK.
7. Voer het PIN2-nummer in (verstrekkt door de netwerkoperator) en druk op OK om op te slaan.
8. Druk op Ⓞ om terug te keren naar stand-by.

4.13.4 Telefoonnummer voor vast kiezen opslaan







1. Druk op Namen. Het eerste contact is geselecteerd. Druk op Opties.
2. Blader met ▲ naar Telefoonboekinstellingen en druk op Kiezen.
3. Blader met ▼ naar Extra nummer en druk op OK.
4. Blader met ▼ naar Vast kiezen en druk op OK.
5. Blader ▼ naar de lijst met vaste nummers en druk op OK. Druk op Toevoegen.
6. Voer de naam in Druk op Verwijderen om tekens te verwijderen.
7. Blader naar d en voer het nummer in. Druk op Opties en vervolgens op Opslaan om te bevestigen.
8. Voer het PIN2-nummer in en druk op OK om op te slaan.

4.13.5 Telefoonnummer voor vast kiezen bewerken





1. Druk op Namen. Het eerste contact is geselecteerd. Druk op Opties.
2. Blader met ▲ naar Telefoonboekinstellingen en druk op Kiezen.
3. Blader met ▼ naar Extra nummer en druk op OK.
4. Blader met ▼ naar Vast kiezen en druk op OK.
5. Blader ▼ naar de lijst met vaste nummers en druk op OK.
6. Blader naar het nummer dat ▲ wilt veranderen.
7. Druk op Opties, Bewerken is geselecteerd, druk op Kiezen.
8. Wijzig de naam. Druk op Verwijderen om tekens te verwijderen.
9. Blader met ▼ naar en bewerk het nummer. Druk op Opties en vervolgens op Opslaan om te bevestigen.

10. Druk op  om terug te keren naar stand-by.

4.13.6 Telefoonnummer met vast nummer verwijderen



1. Druk op Namen. Het eerste contact is geselecteerd. Druk op Opties.
2. Blader met  naar Telefoonboekinstellingen en druk op Kiezen.
3. Blader met  naar Extra nummer en druk op OK.
4. Blader met  naar Vast kiezen en druk op OK.
5. Blader  naar de lijst met vaste nummers en druk op OK.
6. Blader naar het nummer dat  wilt verwijderen.
7. Druk op Opties, blader naar Verwijderen en druk op Kiezen.
8. Op het scherm verschijnt Verwijderen? Druk op Ja om te verwijderen of op Nee om te annuleren.
9. Druk op  om terug te keren naar stand-by.

4.13.7 Een SOS-nummer kiezen



1. Druk op Namen. Het eerste contact is geselecteerd. Druk op Opties.
2. Blader met  naar Telefoonboekinstellingen en druk op Kiezen.
3. Blader met  naar Extra nummer en druk op OK.
4. Blader met  naar het SOS-nummer en druk op OK.
5. Blader met  naar het gewenste SOS-nummer en druk op Bellen om te kiezen.

4.14 Geheugenstatus

U kunt de geheugencapaciteit van uw telefoonboek op uw telefoon of op de SIM-kaart controleren.

1. Druk op Namen. Het eerste contact is geselecteerd. Druk op Opties.
2. Blader met  naar Telefoonboekinstellingen en druk op Selecteren.
3. Blader met  naar Status en druk op OK.
4. Het aantal opgeslagen telefoonnummers en de beschikbare plaatsen worden op het scherm getoond.

4.15 Een SMS-bericht naar een contact in het telefoonboek sturen

1. Druk op Namen. Het eerste contact is geselecteerd.
2. Blader met  of  naar de contactpersoon naar wie u een bericht wilt sturen en druk op Opties. Blader met  naar Verzend tekstbericht en druk op Selecteren.
3. Schrijf uw bericht met het toetsenbord en druk op Opties.
4. Verzenden naar is geselecteerd.
5. Druk op Kiezen, Opties en Kiezen om te verzenden.

Opmerking

Voor andere mogelijkheden voor tekstberichten, zie "Tekstberichten" op pagina 25.

4.16 Toevoegen aan zwarte lijst

U kunt een contact uit het telefoonboek aan de zwarte lijst toevoegen, zodat wanneer het contact belt de telefoon niet overgaat.

1. Druk op Namen. Het eerste contact is geselecteerd.
2. Blader met ▼ of ▲ naar de contactpersoon die u wilt toevoegen en druk op Opties. Blader met ▲ naar Toevoegen aan zwarte lijst en druk op Kiezen.
3. Druk op Ja om op te slaan of op Nee om te annuleren.
4. Druk op Ⓞ om terug te keren naar stand-by.

5. Tekstberichten

Uw FW200L kan tekstberichten verzenden naar en ontvangen van deelnemende mobiele netwerken en compatibele vaste telefoons.

Opmerking

Alle berichtenfuncties zijn ook toegankelijk tijdens een gesprek. Druk op Opties, blader met d naar Berichten en druk op Selecteren.

Als u een bericht schrijft, wordt het opgeslagen in de Outbox en kunt u het versturen als het gesprek voorbij is, zie "Outbox" op pagina 27.

5.1 Een bericht schrijven

Als u een tekst schrijft en een oproep ontvangt, wordt de tekst opnieuw weergegeven wanneer de oproep wordt afgebroken.

1. Druk op Menu, blader ▼ naar Berichten en druk op OK.
2. Met Schrijf bericht geselecteerd, druk op OK.
3. Gebruik het toetsenbord om uw bericht in te voeren.
4. Druk op Opties en blader met ▲ of ▼ naar :

Opties

Acties

Invoermethode	Druk op Kiezen. Blader met d naar de gewenste invoermethode en druk op OK.
Model inbrengen	Druk op Kiezen. De lijst met sjablonen wordt weergegeven. Blader om de gewenste sjabloon te markeren en druk op Selecteren.
Geavanceerd	Druk op Kiezen. Selecteer Nummer invoegen of blader naar Naam invoegen en druk op Selecteren. Voer de eerste letter van de te zoeken naam in alfabetische volgorde in en blader vervolgens met u of d naar het naar het juiste contact en druk op OK. Het nummer of de naam zal worden ingevoegd
Opslaan	Druk op Kiezen en het bericht wordt opgeslagen in de concepten.

Zie hieronder om een bericht te sturen.

5.2 Een bericht verzenden

1. Druk op Menu, blader ▼ naar Berichten en druk op OK.
2. Met Schrijf bericht geselecteerd, druk op OK.
3. Gebruik het toetsenbord om uw bericht in te voeren.
4. Druk op Opties. Verzenden naar is geselecteerd.

Om een nummer handmatig in te voeren

1. Druk op Kiezen en OK.
2. Voer met het toetsenblok het telefoonnummer in en druk op OK. Blader met ▲ naar Voer nummer in of voeg een ander nummer toe of druk op Opties en Verzenden om het bericht te verzenden.

Om een nummer in het telefoonboek in te voeren

1. Druk op Selecteren en blader met ▼ naar Toevoegen uit telefoonboek en druk op OK. Het eerste contact wordt weergegeven. Voer de eerste letter in van de naam die ▲ alfabetisch wilt doorzoeken, blader vervolgens met ▲ of ▼ naar de juiste contactpersoon en druk op ▼.
2. Blader met ▲ naar Toevoegen uit telefoonboek of voeg een andere contactpersoon toe of druk op Opties en Verzenden om het bericht te verzenden.

5.3 Berichtenboxen

Berichten kunnen worden opgeslagen in verschillende vakken, waaronder Inbox, Concepten, Postvak uit en Verzonden berichten.

1. Druk op Menu, blader met ▼ naar Berichten en druk op OK.
2. Blader ▼ naar het gewenste berichtvak en druk op OK.
3. Blader met ▼ naar het gewenste bericht en druk op Opties, Bekijken is geselecteerd en druk op Kiezen.
4. Het bericht wordt weergegeven. Druk op Opties en blader met ▼ naar de gewenste optie, zoals hieronder aangegeven.

Inbox - ontvangen berichten

Opties

Beantwoorden

Acties

Druk op Kiezen om het bericht te beantwoorden. Zie 5.1 en 5.2 voor opties voor het schrijven van een bericht en het verzenden van een bericht

Oproep aan de afzender

Druk op Kiezen voor het bellen van de afzender.

Doorsturen

Druk op Kiezen om het bericht door te sturen. Zie 5.1 en 5.2 voor opties voor het schrijven van een bericht en het verzenden van een bericht.ingevoegd

Verwijderen

Druk op Kiezen om het bericht te verwijderen. Druk op Ja om te wissen of op Nee om te annuleren.

Opslaan als sjabloon

Druk op Kiezen om het op te slaan als sjabloon

Geavanceerd

Druk op Kiezen en het Nummer gebruiken wordt geselecteerd, indien het tekstbericht een nummer bevat druk op Kiezen en het nummer wordt geselecteerd. Druk op Opties en u kunt het nummer bellen, opslaan in het telefoonboek of een SMS versturen. Blader met ▼ naar USSD gebruiken, druk op Kiezen en het nummer wordt geselecteerd. Druk op Opties en u kunt vervolgens het nummer kiezen of het opslaan in het telefoonboek.

BConcepten - Opgeslagen berichten en niet verstuurd

Opties

Verzenden

Acties

Druk op kiezen om een bericht te verzenden. Zie 5.2 voor de verzendopties.

Bewerken	Druk op Kiezen om het bericht te bewerken. Zie 5.1 voor opties voor het schrijven van berichten.
Verwijderen	Druk op Kiezen om het bericht te verwijderen. Zie 5.1 voor opties voor het schrijven van berichten.
Geavanceerd	Druk op Kiezen en het Nummer gebruiken wordt geselecteerd, indien het tekstbericht een nummer bevat druk op Kiezen en het nummer wordt geselecteerd. Druk op Opties en u kunt het nummer bellen, opslaan in het telefoonboek of een SMS versturen. Blader met ▼ naar USSD gebruiken, druk op Selecteren en het nummer wordt geselecteerd. Druk op Opties en ▲ kunt vervolgens het nummer kiezen of het opslaan in het telefoonboek.

Outbox - verzonden berichten die niet zijn verzonden

Opties	Acties
Opnieuw versturen	Druk op Kiezen om het bericht opnieuw te verzenden.
Bewerken	Druk op Kiezen om het bericht te bewerken. Zie 5.1 voor opties voor het schrijven van berichten
Verwijderen	Druk op Kiezen om het bericht te verwijderen. Zie 5.1 voor opties voor het schrijven van berichten.
Opslaan als sjabloon	Druk op Kiezen om het bericht op te slaan als een sjabloon.
Geavanceerd	Druk op Kiezen en het Nummer gebruiken wordt geselecteerd, indien het tekstbericht een nummer bevat druk op Kiezen en het nummer wordt geselecteerd. Druk op Opties en u kunt het nummer bellen, opslaan in het telefoonboek of een SMS versturen. Blader met ▼ naar USSD gebruiken, druk op Kiezen en het nummer wordt gemarkeerd. Druk op Opties en u kunt vervolgens het nummer kiezen of het opslaan in het telefoonboek.

Verzonden berichten - berichten die zijn verzonden

Opties	Acties
Doorsturen	Druk op Kiezen om het bericht door te sturen. Zie 5.1 en 5.2 voor opties voor het schrijven van een bericht en het verzenden van een bericht.
Verwijderen	Druk op Kiezen om het bericht te verwijderen. Zie 5.1 voor opties voor het schrijven van berichten.
Opslaan als sjabloon	Druk op Kiezen om het bericht als sjabloon op te slaan.
Geavanceerd	Druk op Kiezen en het Nummer gebruiken wordt geselecteerd, als het tekstbericht een nummer bevat druk op Kiezen en het nummer wordt geselecteerd. Druk op Opties en u kunt het nummer bellen, opslaan in het telefoonboek of een SMS versturen. Blader met ▼ naar USSD gebruiken, druk op Selecteren en het nummer wordt geselecteerd. Druk op Opties en u kunt vervolgens het nummer kiezen of het opslaan in het telefoonboek.

5.4 SMS-sjablonen

U kunt een standaard berichtsjabloon gebruiken of uw eigen sjabloon maken wanneer u een bericht schrijft. In elk sjabloon kunnen maximaal 10 berichten worden opgeslagen. Aangemaakte sjablonen kunnen worden bewerkt, verwijderd of direct worden gebruikt. Standaardsjablonen kunnen alleen rechtstreeks worden gebruikt.

5.4.1 Een Sjabloon gebruiken

1. Druk op Menu, blader met ▼ naar Berichten en druk op OK.
2. Blader met ▲ naar SMS-sjablonen en druk op OK.
3. Door gebruiker gedefinieerd is geselecteerd, druk op OK om te kiezen, of blader met ▼ naar Standaard en druk op OK.
4. Sjablonen worden opgesomd, blader naar de sjabloon die u wenst te gebruiken en druk op Opties.
5. Gebruiken is geselecteerd, druk op Kiezen.
6. Het sjabloon wordt toegevoegd aan een nieuwe berichtenbox.

5.4.2 Een sjabloon maken

1. Druk op Menu, blader met ▼ naar Berichten en druk op OK.
2. Blader met ▲ naar SMS-sjablonen en druk op OK.
3. Door gebruiker gedefinieerd is geselecteerd, druk op OK.
4. Als er al sjablonen zijn aangemaakt, worden ze vermeld.
5. Druk op Opties en blader met ▼ naar Toevoegen.
6. Gebruik het toetsenbord om het bericht te schrijven, druk op Opties en vervolgens op Kiezen om op te slaan.

5.4.3 Een sjabloon bewerken

1. Druk op Menu, blader met ▼ naar Berichten en druk op OK.
2. Blader met ▲ naar SMS-sjablonen en druk op OK.
3. Door gebruiker gedefinieerd is geselecteerd, druk op OK.
4. Blader met ▼ naar het sjabloon dat u wilt wijzigen en druk op Opties:
5. Blader omlaag met ▼ naar Bewerken en druk op Kiezen.
6. Bewerk uw bericht en druk op Opties:

Opciones

Acciones

Opslaan

Druk op Kiezen om uw gewijzigde sjabloon op te slaan.

Opslaan als nieuw sjabloon

Druk op Kiezen om op te slaan als een nieuw sjabloon.

Annuleren

Druk op Kiezen om terug te keren naar de sjablonen zonder de wijzigingen op te slaan.

Invoermethode

Druk op Kiezen. Blader met ▼ naar de gewenste invoermethode en druk op OK.

5.4.4 Een sjabloon verwijderen

1. Druk op Menu, blader met ▼ naar Berichten en druk op OK.
2. Blader met ▲ naar SMS-sjablonen en druk op OK.

3. Door gebruiker gedefinieerd is geselecteerd, druk op OK.
4. Blader met ▼ naar de sjabloon die u wilt verwijderen en druk op Opties.
5. Blader omlaag met ▼ naar Verwijderen en druk op Kiezen.
6. Druk op Ja om te verwijderen of op Nee om te annuleren.
7. Druk op Ⓞ om terug te keren naar stand-by.

5.5 SMS-instellingen

5.5.1 Profielinstellingen

Het aantal SIM-profielen wordt bepaald door de SIM-kaart. In de FW200L kunt u verschillende SMSC-adressen (Short Message Service Center) instellen voor de telefoon om berichten te verzenden via een opgegeven SMSC-server.

1. Druk op Menu, blader met ▼ naar Berichten en druk op OK.
2. Blader met ▲ naar SMS-instellingen en druk op OK.
3. Als SIM geselecteerd is, drukt u op Kiezen.
4. Profiel instellen is geselecteerd, druk op Kiezen.
5. Blader met ▲ of ▼ naar Profiel 1 of Profiel 2 enz. en druk op Opties.
6. Activeren is geselecteerd, druk op Kiezen om te activeren of blader met ▼ naar Bewerken en druk op Kiezen.
7. Om de naam te wijzigen, drukt u op Verwijderen om de huidige naam te verwijderen en voert u vervolgens met het toetsenblok de nieuwe naam in. Blader met ▼ naar SMSC-adres, druk op Verwijderen om het huidige adres te verwijderen en gebruik dan het toetsenbord om het nieuwe adres in te voeren. Druk op Opties en Kiezen om op te slaan.
8. Druk op Ⓞ om terug te keren naar stand-by.

5.5.2 Geldigheidsduur

U kunt instellen hoe lang een bericht dat niet naar de SMSC-server is verzonden, opgeslagen blijft. U kunt kiezen tussen 1 uur / 6 uur / 12 uur / 1 dag / 3 dagen / 1 week / Maximum (onbeperkt).

1. Druk op Menu, blader met ▼ naar Berichten en druk op OK.
2. Blader met ▲ naar SMS-instellingen en druk op OK.
3. Als SIM geselecteerd is, drukt u op Kiezen.
4. Blader met ▼ naar Geldigheidsduur en blader met ◀ of ▶ naar de gewenste periode, druk op Opslaan om te bevestigen.
5. Druk op Ⓞ om terug te keren naar stand-by.

5.5.3 Berichttype

U kunt het type bericht dat wordt verzonden instellen. U kunt kiezen uit Tekst / Faxgroep 3 / Faxgroep 4 / Pagina / E-mail.

1. Druk op Menu, blader met ▼ naar Berichten en druk op OK.
2. Blader met ▲ naar SMS-instellingen en druk op OK.
3. Als SIM geselecteerd is, drukt u op Kiezen.

4. Blader met ▼ naar Berichttype en blader met ◀ of ▶ naar het gewenste berichttype, druk op Opslaan om te bevestigen.

5. Druk op ⊕ om terug te keren naar stand-by.

5.5.4 Verzendrapport

1. Druk op Menu, blader met ▼ naar Berichten en druk op OK.

2. Blader met ▲ naar SMS-instellingen en druk op OK.

3. Als SIM geselecteerd is, drukt u op Kiezen.

4. Blader ▼ naar Verzendrapport en blader met ◀ of ▶ naar Inschakelen of Uitschakelen en druk op Opslaan om te bevestigen.

5. Druk op ⊕ om terug te keren naar stand-by.

5.5.5 Reactietraject

1. Druk op Menu, blader met ▼ naar Berichten en druk op OK.

2. Blader met ▲ naar SMS-instellingen en druk op OK.

3. Als SIM geselecteerd is, drukt u op Kiezen.

4. Blader met ▼ naar het Reactietraject en blader met ◀ of ▶ naar Inschakelen of Uitschakelen en druk op Opslaan om te bevestigen.

5. Druk op ⊕ om terug te keren naar stand-by.

5.5.6 Spraakberichtserver

1. Druk op Menu, blader met ▼ naar Berichten en druk op OK.

2. Blader met ▲ naar SMS-instellingen en druk op OK.

3. Als SIM geselecteerd is, drukt u op Kiezen.

4. Blader met ▼ naar Spraakberichtserver en druk op Kiezen.

5. Blader met ◀ of ▶ naar het gewenste item en druk op Opties.

6. U kunt de standaard-mailbox Kiezen, Bewerken of Instellen.

7. Als Kiezen is geselecteerd, drukt u op Kiezen om de opgeslagen voicemail-server te bellen.

8. Als Bewerken is geselecteerd, drukt u op Kiezen, de naam wordt geselecteerd, druk op Verwijderen om de huidige naam te verwijderen en voer dan met het toetsenbord de nieuwe naam in. Blader met ▼ naar Nummer, druk op Verwijderen om het huidige nummer te verwijderen en gebruik dan het toetsenbord om het nieuwe nummer in te voeren. Druk op Opties en Kies om op te slaan.

9. Als Standaard mailbox instellen is geselecteerd, druk dan op Kiezen om op te slaan.

10. Druk op ⊕ om terug te keren naar stand-by.

Opmerking

De standaardmailbox is mogelijk niet zichtbaar, omdat deze afhankelijk is van de SIM-kaart.

5.6 Geheugenstatus

U kunt het aantal berichten controleren dat op uw telefoon of SIM-kaart is opgeslagen.

1. Druk op Menu, blader met ▼ naar Berichten en druk op OK.
2. Blader met ▲ naar SMS-instellingen en druk op OK.
3. Blader met ▼ naar Status en druk op Kiezen.
4. Het aantal opgeslagen berichten en de beschikbare ruimte worden op het scherm getoond.
5. Druk op Ⓞ om terug te keren naar stand-by.

5.7 Verzonden berichten opslaan

1. Druk op Menu, blader met ▼ naar Berichten en druk op OK.
2. Blader met ▲ naar SMS-instellingen en druk op OK.
3. Blader met d naar Verzonden berichten opslaan en blader met ◀ of ▶ Inschakelen of Uitschakelen en druk op Opslaan om te bevestigen.
4. Druk op Ⓞ om terug te keren naar stand-by.

5.8 Voorkeur voor opslag

1. Druk op Menu, blader met ▼ naar Berichten en druk op OK.
2. Blader met ▲ naar SMS-instellingen en druk op OK.
3. Blader met ▲ naar Voorkeursopslag en blader ◀ of ▶ naar SIM of Telefoon en druk op Opslaan om te bevestigen.
4. Druk op Ⓞ om terug te keren naar stand-by.

6. Oproepgeschiedenis

U kunt uw recente oproepen bekijken of wissen en de duur van deze oproepen zien in het oproepgeschiedenismenu van de FW200L, er zijn 3 oproeplogboeken, Gemiste oproepen, Gekozen oproepen en Ontvangen oproepen, elk logboek kan tot 20 items opslaan.

Opmerking

Alle functies van de oproepgeschiedenis zijn ook toegankelijk tijdens een gesprek. Druk op Opties, blader met **d** naar Oproepgeschiedenis en druk op Kiezen.

6.1 Een oproeplogboek-item bekijken

1. Druk op Menu, blader met **▼** naar Oproepgeschiedenis en druk op OK.
2. Druk op OK om Gemiste oproepen te kiezen of blader met **▼** omlaag naar Gemaakte oproepen of Ontvangen oproepen en druk op OK.
3. Blader met **▲** of **▼** naar het item dat u wilt bekijken en druk op Opties.
4. Druk op Kiezen om het nummer te wissen.

6.2 Een nummer uit de oproeplijst kiezen

1. Druk op Menu, blader met **▼** naar Oproepgeschiedenis en druk op OK.
2. Druk op OK om Gemiste oproepen te kiezen of **▼** om Gemaakte oproepen of Ontvangen oproepen en druk op OK.
3. Blader met **▲** of **▼** naar het nummer dat u wilt bellen en druk op Opties.
4. Blader met **▼** naar Kiezen en druk op Kiezen om te bellen.

6.3 Een bericht verzenden

1. Druk op Menu, blader met **▼** naar Oproepgeschiedenis en druk op OK.
2. Druk op OK om Gemiste oproepen te kiezen of blader met **▼** omlaag naar Gemaakte oproepen of Ontvangen oproepen en druk op OK.
3. Blader met **▲** of **▼** naar de contactpersoon naar wie u een bericht wilt sturen en druk op Opties.
4. Blader met **▼** naar Verzend tekstbericht en druk op Kiezen.
5. Gebruik het toetsenbord, schrijf uw bericht en druk op Opties. Verzenden naar is geselecteerd.
6. Druk op Kiezen, Opties en Kiezen om te verzenden.

Opmerking

Voor andere opties voor tekstberichten, zie "Tekstberichten" op pagina 25.

6.4 Toevoegen aan zwarte lijst

1. Druk op Menu, blader met ▼ naar Oproepgeschiedenis en druk op OK.
2. Druk op OK om Gemiste oproepen te kiezen of blader met ▼ omlaag naar Gemaakte oproepen of Ontvangen oproepen en druk op OK.
3. Blader met ▲ of ▼ naar de contactpersoon die u wilt toevoegen en druk op Opties.
4. Blader met ▼ naar Toevoegen aan zwarte lijst en druk op Kiezen.
5. Druk op Ja om op te slaan of op Nee om te annuleren.
6. Druk op Ⓞ om terug te keren naar stand-by.

6.5 Een nummer bewerken vóór het bellen

1. Druk op Menu, blader met ▼ naar Oproepgeschiedenis en druk op OK.
2. Druk op OK om Gemiste oproepen te kiezen of blader met ▼ omlaag naar Gemaakte oproepen of Ontvangen oproepen en druk op OK.
3. Blader met ▲ of ▼ naar de contactpersoon die u wilt bewerken en druk op Opties.
4. Blader met ▲ naar Bewerken voor het bellen en druk op Kiezen.
5. Het nummer wordt weergegeven. Bewerk het nummer indien nodig.
6. Druk op Opties en Kiezen om het bewerkte nummer te kiezen.

Opmerking

U kunt het gewijzigde nummer ook opslaan in het telefoonboek Zodra u het nummer hebt gewijzigd, drukt u op Opties en bladert u met d naar Opslaan in telefoonboek en drukt u op Kiezen. Gebruik het toetsenbord om de naam in te voeren, druk op Opties en druk op Kiezen om op te slaan.

6.6 Een invoer verwijderen

1. Druk op Menu, blader met ▼ naar Oproepgeschiedenis en druk op OK.
2. Druk op OK om Gemiste oproepen te kiezen of blader met ▼ omlaag naar Gemaakte oproepen of Ontvangen oproepen en druk op OK.
3. Blader met ▲ of ▼ naar het item dat u wilt verwijderen en druk op Opties.
4. Blader ▲ naar Verwijderen en druk op Kiezen.
5. Druk op Ja om te verwijderen of op Nee om te annuleren.
6. Druk op o om terug te keren naar stand-by.

6.7 Een oproeplogboek verwijderen

1. Druk op Menu, blader met naar Oproepgeschiedenis en druk op OK.
2. Blader met ▼ naar Oproeplogboek verwijderen en druk op OK.
3. Blader met ▼ naar het logboek dat u wilt verwijderen of Alle oproepen en druk op OK.
4. Druk op Ja om te verwijderen of op Nee om te annuleren.
5. Druk op Ⓞ om terug te keren naar stand-by.

6.8 Gespreksduur

U kunt de duur van uw laatste gesprek of de totale gespreksduur van uw gemaakte en ontvangen gesprekken bekijken.

1. Druk op Menu, blader met ▼ naar Oproepgeschiedenis en druk op OK.
2. Blader met ▲ naar Gespreksduur en druk op OK.
3. Als Laatste gesprek geselecteerd is, drukt u op OK om de duur van dat gesprek weer te geven, of bladert u met ▼ naar het logboek waarvan u de totale gespreksduur wilt zien en drukt u op OK om de duur weer te geven.
4. De tijd wordt weergegeven.
5. Druk op o om terug te keren naar stand-by.

6.9 Gespreksduur opnieuw instellen

1. Druk op Menu, blader met ▼ naar Oproepgeschiedenis en druk op OK.
2. Blader met ▲ naar Gespreksduur en druk op OK.
3. Blader met ▲ naar Alles terugzetten en druk op OK.
4. Druk op Ja om terug te zetten of op Nee om te annuleren.
5. Druk op Ⓞ om terug te keren naar stand-by.

7. Organiseren

7.1 Kalender

De FW200L heeft een kalender, zodat u een datum kunt zoeken en direct naar de gewenste datum kunt gaan.

1. Druk op Menu, blader met ▼ naar Organiseren en druk op OK.
2. Kalender is geselecteerd, druk op OK.
3. Blader met ▼ naar de dag die u wilt bekijken en druk op de Linker Softkey s.
4. Ga naar datum is geselecteerd, druk op Kiezen.
5. Om terug te keren naar de huidige datum, druk op OK en vervolgens op de Linker Softkey s.
6. Blader met ▼ naar Ga naar vandaag en druk op Kiezen.
7. Druk op Ⓞ om terug te keren naar stand-by.

7.2 Alarm

De FW200L heeft een ingebouwde alarmfunctie. Er is een optie om 5 alarmen in te stellen die eenmaal, dagelijks of op bepaalde dagen van de week afgaan.

Een alarm instellen en wijzigen

1. Druk op Menu, blader met ▼ naar Organiseren en druk op OK.
2. Blader met ▼ naar Alarm en druk op OK.
3. vDe tijd van het eerste alarm is geselecteerd (standaard is 12:00 of 00:00, afhankelijk van de ingestelde tijdsindeling), druk op Bewerken of blader naar het gewenste alarm en druk op Bewerken.
4. Het display toont Status en de huidige instelling (standaard is uit). Blader naar Inschakelen.
5. Blader met ▼, het display toont Tijd en huidige tijd, instellen/wijzigen de wektijd. Als het tijdformaat is ingesteld op 12 uur, bladert u door de lijst en drukt u vervolgens op ► om AM of PM in te stellen.
6. Blader naar d, het display toont Herhalen en de huidige instelling (standaard is Eenmaal). Druk op Opties en Kiezen en blader met ▼ om te kiezen tussen Eenmalig, Alle dagen of Aangepast.

Als Aangepast is geselecteerd, worden de dagen van de week opgesomd (alleen de eerste 3 zijn zichtbaar), blader naar de dag die u wilt toevoegen, druk op Opties, Inschakelen is geselecteerd, druk op Kiezen. Als u meer dagen wilt toevoegen, volgt u dezelfde procedure. Zodra u alle gewenste dagen hebt geselecteerd, drukt u op Opties en bladert u naar Gereed.

7. Blader naar ▼, het scherm toont Alarmtoon en de huidige toon (standaard is toon 1), druk op Opties en dan Kiezen, de beltonen worden getoond, blader naar de gewenste beltoon en druk op Kiezen.

8. Om het alarm op te slaan drukt u op Opties en bladert ▲ met ▼ naar Opslaan of bladert ▲ met ▼ naar Status en drukt u op Opslaan.

Opmerking

Als het alarm is ingesteld op eenmaal, zal het  van het scherm verdwijnen nadat het alarm is gestopt. Als het alarm afgaat:

Druk op Stop om het alarm uit te zetten.

Druk op Snooze om het alarm na 5 minuten opnieuw af te laten gaan.

7.3 Rekenmachine

Uw FW200L kan worden gebruikt als rekenmachine, hij kan optellen, aftrekken, vermenigvuldigen en delen.

7.3.1 Toegang tot de rekenmachinemodus





1. Druk op Menu, blader met \leftarrow naar Organiseren en druk op OK.

2. Blader met \leftarrow naar Rekenmachine en druk op OK.

7.3.2 Berekeningen

1. Eenmaal in de rekenmachinemodus, gebruikt u het toetsenbord om het eerste getal op te tellen en drukt u vervolgens op \leftarrow om het type berekening te kiezen dat u nodig hebt.

De te gebruiken toetsen in rekenmachinemodus

Optellen	+	
Aftrekken	-	
Vermenigvuldigen	x	
Delen	÷	
Verwijderen	C	Verwijderen
Gelijk aan	=	OK

2. Voer het volgende getal in de berekening in, wanneer u klaar bent drukt u op OK, het scherm toont het resultaat.

8. Instellingen

8.1 Telefooninstelling

8.1.1 Datum en tijd

De tijdzone instellen

U kunt de tijdzone van uw FW200L handmatig wijzigen.

1. Druk op Menu, blader met ▼ naar Instellingen en druk op OK.
2. Telefooninstellingen is geselecteerd. Druk op OK.
3. Datum en tijd zijn geselecteerd. Druk op OK.
4. Ingestelde tijdzone is geselecteerd. Druk op OK.
5. Blader met ▲ of ▼ naar de gewenste tijdzone en druk op OK.
6. Druk op Ⓞ om terug te keren naar stand-by.

Datum en tijd instellen

U kunt de datum en tijd van de FW200L instellen. Controleer tijdens het instellen van de datum en tijd of het tijdformaat is ingesteld op 12 of 24 uur. De standaardinstelling is 24 uur. Om het tijdformaat te wijzigen, zie hieronder.

1. Druk op Menu, blader met ▼ naar Instellingen en druk op OK.
2. Telefooninstellingen is geselecteerd. Druk op OK.
3. Datum en tijd zijn geselecteerd. Druk op OK.
4. Blader met ▼ naar Tijd/datum instellen en druk op OK.
5. Gebruik het toetsenbord om de tijd in te stellen, bijvoorbeeld 14:45 voor 14:45 (24 uur). Als het tijdformaat is ingesteld op 12 uur, voert u 02:45 in voor 14:45, bladert u met ▼ naar beneden, AM/PM wordt weergegeven. Druk op ► om AM of PM te kiezen.
6. Blader met ▼, JJJJ/MM/DD wordt weergegeven. Voer de datum in met het toetsenblok, bijv. 2018/12/10 voor 10 december 2018 en druk op Opslaan.
7. Druk op Ⓞ om terug te keren naar stand-by.

Het formaat van tijd en datum instellen

Het tijd- en datumformaat dat op het standby-scherm wordt weergegeven, kan worden gewijzigd.

1. Druk op Menu, blader met ▼ naar Instellingen en druk op OK.
2. Telefooninstellingen is geselecteerd. Druk op OK.
3. Datum en tijd zijn geselecteerd. Druk op OK.
4. Blader met ▼ naar Formaat instellen en druk op OK.
5. Op het scherm verschijnt Tijd, blader met ◀ of ▶ om 12 of 24 uur te kiezen.
6. Blader naar ▼, Datum wordt weergegeven. Blader met ◀ of ▶ om YYYY MM DD, DD MM YYYY of MM DD YYYY te kiezen en druk op Opslaan.
7. Druk op Ⓞ om terug te keren naar stand-by.

Update van de tijdzone

U kunt de FW200L zo instellen dat wanneer u een oproep ontvangt, hij niet automatisch de tijdzone instelt voor de datum en tijd.

1. Druk op Menu, blader met ▼ naar Instellingen en druk op OK.
2. Telefooninstellingen is geselecteerd. Druk op OK.
3. Datum en tijd zijn geselecteerd. Druk op OK.
4. Blader met ▲ naar Update van de tijdzone en druk op OK.
5. De huidige instelling is geselecteerd, blader met ▲ of ▼ naar Inschakelen of Uitschakelen en druk op OK.

8.1.2 Taal

1. Druk op Menu, blader met ▼ naar Instellingen en druk op OK.
2. Telefooninstellingen is geselecteerd. Druk op OK.
3. Blader met ▼ naar Taal en druk op OK.
4. De talen worden opgesomd (slechts 3 zijn zichtbaar), blader met d naar de gewenste taal en druk op OK.
5. Druk op Ⓞ om terug te keren naar stand-by.

8.1.3 Invoermethode voor schrijven

Uw FW200L heeft 21 verschillende invoermethoden om uit te kiezen. De geselecteerde invoermethode zal de standaardmethode zijn die wordt gebruikt bij het invoeren/bewerken van tekst. U kunt er ook voor kiezen om de invoermethode voor het invoeren/bewerken van tekst slechts eenmaal te wijzigen, dit heeft geen invloed op de standaardinstelling.

1. Druk op Menu, blader ▼ naar Instellingen en druk op OK.
2. Telefooninstellingen is geselecteerd. Druk op OK.
3. Blader met ▼ naar Voorkeursinvoermethoden en druk op OK.
4. De invoermethoden worden opgesomd (slechts 3 zijn zichtbaar), blader naar de gewenste methode en druk op OK.
5. Druk op Ⓞ om terug te keren naar stand-by.

8.1.4 Uitschakelen van de datum- en tijdweergave

De FW200L kan de datum en tijd weergeven op het standby-scherm, deze functie kan aan- of uitgezet worden.

1. Druk op Menu, blader met ▼ naar Instellingen en druk op OK.
2. Telefooninstellingen is geselecteerd. Druk op OK.
3. Blader met ▼ naar Toon datum en tijd en druk op OK.
4. De huidige instelling is geselecteerd, blader met ▲ of ▼ naar de gewenste instelling en druk op OK.
5. Druk op Ⓞ om terug te keren naar stand-by.

8.1.5 Weergavevergrendeling

U kunt instellen dat het scherm van de FW200L na een bepaalde tijd wordt vergrendeld. De beschikbare tijdsinstellingen zijn 15 sec / 30 sec / 1 min / 5 min en Uitschakelen.

Zodra het scherm vergrendeld is, drukt u op Ontgrendelen en  om het scherm te ontgrendelen.

1. Druk op Menu, blader met ▼ naar Instellingen en druk op OK.
2. Telefooninstellingen is geselecteerd. Druk op OK.
3. Blader met ▼ naar Automatische toetsenbordvergrendeling en druk op OK.
4. De huidige instelling is geselecteerd, blader met ▲ of ▼ naar de gewenste instelling en druk op OK.
5. Druk op  om terug te keren naar stand-by.

8.1.6 Speciale toetsen

De bestemming van de 4 navigatietoetsen wanneer deze worden ingedrukt in stand-by modus kan door de gebruiker worden ingesteld.

Als standaardinstelling is het :

FM-radio	▲
Inbox	▼
Telefoonboek	◀
Een bericht schrijven	▶

De bestemming bewerken

1. Druk op Menu, blader met ▼ naar Instellingen en druk op OK.
2. Telefooninstellingen is geselecteerd. Druk op OK.
3. Blader met ▼ naar Toegewezen toetsen en druk op OK.
4. De huidige instellingen worden opgesomd (alleen de eerste 3 zijn zichtbaar), blader met ▼ naar de speciale toets die u wilt wijzigen en druk op Bewerken.
5. De beschikbare bestemmingen worden opgesomd (de huidige instelling is gemarkeerd), blader met ◀ of ▶ naar de gewenste bestemming en druk op OK om op te slaan.
6. Druk op  om terug te keren naar stand-by.

8.1.7 Contrast van het display

U kunt het contrast van het scherm op de FW200L aanpassen, er zijn 9 niveaus om uit te kiezen.

1. Druk op Menu, blader met d naar Instellingen en druk op OK.
2. Telefooninstellingen is geselecteerd. Druk op OK.
3. Blader met d naar Contrast en druk op OK.
4. De huidige instelling is geselecteerd, blader met ◀ of ▶ naar het gewenste contrastniveau en druk op OK.
5. Druk op  om terug te keren naar stand-by.

8.1.8 Time-out schermverlichting

U kunt instellen dat de achtergrondverlichting van het FW200L-display na een bepaalde tijd wordt uitgeschakeld. Er zijn 12 niveaus om uit te kiezen.

1. Druk op Menu, blader met ▼ naar Instellingen en druk op OK.
2. Telefooninstellingen is geselecteerd. Druk op OK.
3. Blader met ▼ naar Duur achtergrondverlichting instellen (sec) en druk op OK.
4. De huidige instelling wordt weergegeven, blader met ◀ of ▶ naar de gewenste duur en druk op OK.
5. Druk op Ⓞ om terug te keren naar stand-by.

8.2 Oproepinstellingen

De FW200L ondersteunt Oproep in de wacht, Oproep doorschakelen en Oproep blokkeren, deze kunnen op de telefoon aan- of uitgezet worden, maar het zijn netwerkdiensten, als de dienst niet werkt als hij eenmaal geactiveerd is, neem dan contact op met uw netwerkoperator.

8.2.1 Beller-ID

U kunt uw telefoon zo instellen dat uw beller-ID-informatie wordt verzonden of verborgen wanneer u belt, of u kunt ervoor kiezen om dit netwerkafhankelijk te laten zijn.

1. Druk op Menu, blader met ▼ naar Instellingen en druk op OK.
2. Blader naar Oproepinstellingen en druk op OK.
3. Beller ID is geselecteerd. Druk op OK.
4. Blader met ◀ of ▶ naar de gewenste instelling, ofwel Instellen op netwerk, ID verbergen of ID verzenden en druk op OK.
5. Druk op Ⓞ om terug te keren naar stand-by.

Opmerking

Deze functies zijn afhankelijk van de netwerkdiensten.

8.2.2 Oproep in de wacht

1. Druk op Menu, blader met ▼ naar Instellingen en druk op OK.
2. Blader met ▼ naar Oproepinstellingen en druk op OK.
3. Blader met ▼ omlaag naar Wachttoon. Druk op OK.
4. Blader met ▼ naar Inschakelen, Uitschakelen of Status opvragen en druk op OK. Als u de Status opvragen selecteert, verschijnt op het scherm Wachten a.u.b. en wordt de status van de service op het scherm weergegeven.
5. Druk op Ⓞ om terug te keren naar stand-by.

Opmerking

Deze functies zijn afhankelijk van de netwerkdiensten.

8.2.3 Doorschakelen van oproepen

U kunt de telefoon zo instellen dat alle spraakoproepen worden doorgeschakeld, doorgeschakeld indien onbereikbaar, doorgeschakeld indien onbeantwoord, doorgeschakeld indien bezet of alle gegevensoproepen worden doorgeschakeld. Eenmaal geactiveerd, kunt u kiezen om door te schakelen naar een bepaald nummer of naar de voicemail.

Gesprek doorschakelen instellen

1. Druk op Menu, blader met ▼ naar Instellingen en druk op OK.
2. Blader met ▼ naar Oproepinstellingen en druk op OK.
3. Blader met ▼ omlaag naar Oproepen doorschakelen en druk op OK.
4. Blader met ▼ naar Alle spraakoproepen doorschakelen, Doorschakelen bij onbereikbaarheid, Doorschakelen bij geen gehoor, Doorschakelen bij in gesprek of Alle gegevensoproepen doorschakelen en druk op OK.
5. Blader met ▼ naar Inschakelen, Uitschakelen of Status opvragen en druk op OK.
6. Als u Activeren selecteert, hebt u de volgende opties.

Opties

Acties

Alle oproepen doorschakelen

Op het scherm verschijnt Naar nieuw nummer druk op OK, spraakoproepen voer het nummer handmatig in of druk op Opties en blader naar In telefoonboek en druk op Kiezen, blader naar de gewenste contactpersoon en druk op OK. Druk op Opties en selecteer om op te slaan. Blader met ▼ naar Naar voicemail en druk twee keer op OK om op te slaan.

Doorschakelen bij onbereikbaarheid

Op het scherm toont het nieuwe nummer, druk op OK, voer het nummer handmatig in of druk op Opties en blader met ▼ naar In telefoonboek en druk op Kiezen, blader met ▼ naar de gewenste contactpersoon en druk op OK. Druk op Opties en Kiezen om op te slaan. Blader met ▼ naar Naar voicemail en druk twee keer op OK om op te slaan.

Doorschakelen bij geen gehoor

Op het display verschijnt Naar nieuw nummer, druk op OK, voer het nummer handmatig in of druk op Opties en blader met ▼ naar In telefoonboek en druk op Kiezen, blader met ▼ naar de gewenste contactpersoon en druk op OK. Druk op Opties en Kiezen, blader met ▼ om het aantal seconden te kiezen voordat doorschakelen wordt geactiveerd en druk op OK. Blader naar Naar voicemail en druk op OK, blader met ▼ om het aantal seconden te kiezen voordat u de doorschakeling activeert en druk op OK.

Doorschakelen bij in gesprek

Het scherm toont het nieuwe nummer, druk op OK, voer het nummer handmatig in of druk op Opties en blader met ▼ naar In telefoonboek en druk op Kiezen, blader met ▼ naar de gewenste contactpersoon en druk op OK. Druk op Opties en Kiezen om op te slaan. Blader met ▼ naar Naar voicemail en druk twee keer op OK om op te slaan.

Alle gegevensoproepen

Het scherm toont het nieuwe nummer, druk op OK, voer het nummer doorschakelen handmatig in of druk op Opties en blader met ▼ naar In telefoonboek en druk op Kiezen, blader met ▼ naar de gewenste contactpersoon en druk op OK. Druk op Opties en Kiezen om op te slaan.

Doorschakelen annuleren

1. Druk op Menu, blader met ▼ naar Instellingen en druk op OK.
2. Blader naar Oproepinstellingen en druk op OK.
3. Blader met ▼ omlaag naar Oproepen doorschakelen en druk op OK.
4. Blader met ▼ omlaag naar Alle doorschakelingen annuleren en druk op OK.
5. Op het display verschijnt Wachten a.u.b. en vervolgens Alle oproepdoorschakelingen uitgeschakeld, druk op OK.
6. Druk op Ⓞ om terug te keren naar stand-by.

Opmerking

Deze functies zijn afhankelijk van de netwerkdiensten.

8.2.4 Oproepbeperking

U kunt de FW200L instellen om inkomende of uitgaande gesprekken te blokkeren.

Uitgaande gesprekken blokkeren

U kunt de telefoon zo instellen dat alle spraakoproepen, alle internationale spraakoproepen of alle internationale spraakoproepen behalve uw privénummer worden geblokkeerd.

1. Druk op Menu, blader met ▼ naar Instellingen en druk op OK.
2. Blader met ▼ naar Oproepinstellingen en druk op OK.
3. Blader met ▼ omlaag naar Oproepblokkering en druk op OK.
4. Uitgaande gesprekken is geselecteerd. Druk op OK.
5. Blader met ▼ naar Alle spraakoproepen, Internationale spraakoproepen of Internationale spraakoproepen behalve naar uw privénummer en druk op OK.
6. Blader met ▼ naar Inschakelen, Uitschakelen of Status opvragen en druk op OK. Als u Inschakelen kiest, verschijnt op het scherm Gesprek blokkeren doorgeven, voer het wachtwoord in en druk op OK om in te schakelen. Als u Uitschakelen kiest, verschijnt op het scherm Oproepblokkering doorgeven, voer het wachtwoord in en druk op OK om uit te schakelen. Als u Status opvragen selecteert, verschijnt op het scherm Wacht even en de status van de dienst wordt op het scherm weergegeven.
7. Druk op Ⓞ om terug te keren naar stand-by.

Inkomende gesprekken blokkeren

U kunt de telefoon zo instellen dat alle spraakoproepen en spraakroamingoproepen worden geblokkeerd.

1. Druk op Menu, blader met d naar Instellingen en druk op OK.
2. Blader met ▼ naar Oproepinstellingen en druk op OK.
3. Blader met ▼ omlaag naar Oproepblokkering en druk op OK.
4. Blader met ▼ omlaag naar Inkomende gesprekken en druk op OK.
5. Blader met ▼ naar Alle spraakoproepen of Spraakoproepen roaming en druk op OK.
6. Blader met d naar Inschakelen, Uitschakelen of Status opvragen en druk op OK. Als u Inschakelen kiest, verschijnt op het scherm Gesprek blokkeren doorgeven, voer het wachtwoord in en druk op OK om in te schakelen. Als u Uitschakelen kiest, verschijnt op het scherm Oproepblokkering doorgeven, voer het wachtwoord in en druk op OK om uit te schakelen. Als u Status opvragen kiest, verschijnt op het scherm Wacht even en de status van de dienst wordt op het scherm getoond.
7. Druk op Ⓜ om terug te keren naar stand-by.

Alle blokkeringen annuleren

1. Druk op Menu, blader met d naar Instellingen en druk op OK.
2. Blader met ▼ naar Oproepinstellingen en druk op OK.
3. Blader met ▼ omlaag naar Oproepblokkering en druk op OK.
4. Blader met ▼ naar Alles annuleren en druk op OK.
5. Op het scherm verschijnt Gespreksgeschiedenis blokkeren, voer het wachtwoord in en druk op OK om te annuleren.

Het wachtwoord van de geblokkeerde nummers veranderen

1. Druk op Menu, blader met d naar Instellingen en druk op OK.
2. Blader met ▼ naar Oproepinstellingen en druk op OK.
3. Blader met ▼ omlaag naar Oproepblokkering en druk op OK.
4. Blader met ▼ omlaag naar Wijzig beperkingswachtwoord en druk op OK. Voer het oude wachtwoord in en druk op OK.
5. Voer het nieuwe wachtwoord in en druk op OK. Bevestig het nieuwe wachtwoord en druk op OK.
6. Druk op Ⓜ om terug te keren naar stand-by.

Opmerking

Deze functies zijn afhankelijk van de netwerkdiensten.

8.2.5 Zwarte lijst

U kunt de FW200L zo instellen dat wanneer bepaalde telefoonnummers bellen, de telefoon niet overgaat. Contacten kunnen worden geblokkeerd via het telefoonboek menu, zie "Toevoegen aan zwarte lijst" op pagina 24 of via het zwarte lijst menu. U kunt tot 20 nummers in de zwarte lijst opslaan.

Zet een nummer in de zwarte lijst

1. Druk op Menu, blader met d naar Instellingen en druk op OK.
2. Blader met ▼ naar Oproepinstellingen en druk op OK.
3. Blader met ▲ naar Geavanceerde instellingen en druk op OK.
4. Zwarte lijst is geselecteerd. Druk op OK.
5. Blader met ▼ naar Zwarte lijst nummers en druk op OK.
6. De opgeslagen zwarte lijst nummers worden opgesomd (alleen de eerste 3 zijn zichtbaar).
7. Blader met ▼ naar de volgende beschikbare ruimte en druk op Bewerken.
8. Voer met het numerieke toetsenbord het nummer in dat u wilt blokkeren en druk op Opties.
9. Druk op Gereed om op te slaan of op Annuleren om terug te keren naar het vorige scherm zonder op te slaan.
10. Druk op Ⓞ om terug te keren naar stand-by.

Opmerking

Deze functies zijn afhankelijk van de netwerkdiensten.

Inschakelen/uitschakelen zwarte lijst functie

1. Druk op Menu, blader met ▼ naar Instellingen en druk op OK.
2. Blader met ▼ naar Oproepinstellingen en druk op ▼ .
3. Blader met ▲ naar Geavanceerde instellingen en druk op OK.
4. Zwarte lijst is geselecteerd. Druk op OK.
5. Het nummer op de zwarte lijst wordt verwijderd. Druk op OK.
6. De huidige instelling is geselecteerd, blader naar Inschakelen of Uitschakelen en druk op OK om te bevestigen.
7. Druk op Ⓞ om terug te keren naar stand-by.

8.2.6 Herinnering van de gesprekstijd

U kunt de FW200L instellen om na een bepaalde tijd te piepen tijdens een gesprek. Dit kan worden uitgezet, waarbij tijdens gesprekken periodiek een pieptoon wordt gegeven.



1. Druk op Menu, blader met d naar Instellingen en druk op OK.
2. Blader met ▼ naar Oproepinstellingen en druk op OK.
3. Blader met ▲ naar Geavanceerde instellingen en druk op OK.
4. Blader met ▼ naar Oproeptijdherinnering en druk op OK.
5. De huidige instelling is geselecteerd, blader met u of d om te selecteren

6. Uitschakelen, eenmalig of periodiek. Als Eenmalig is geselecteerd, gebruikt u het numerieke toetsenbord om de tijd in te stellen dat de herinnering moet overgaan tussen 1 en 3000 seconden. Eenmalig ingeschakeld, hoort u tijdens een gesprek de pieptoon eenmaal op het gewenste tijdstip. Als Periodiek is geselecteerd, gebruikt u het numerieke toetsenbord om de tijd in te stellen dat de pieptoon moet klinken tussen 30 en 60 seconden. Eenmaal geactiveerd, hoort u tijdens een gesprek de pieptoon op de ingestelde tijd en nogmaals wanneer de ingestelde tijd is verstreken. Als deze bijvoorbeeld is ingesteld op 40 seconden, hoort u na 40 seconden een pieptoon, dan weer na 80 seconden, dan weer na 120 seconden, en dit blijft zo gedurende het hele gesprek.

7. Druk op  om terug te keren naar stand-by.





8.2.7 Antwoordmodus

U kunt de FW200L zo instellen dat elke knop die wordt ingedrukt een oproep kan beantwoorden.

1. Druk op Menu, blader met  naar Instellingen en druk op OK.
2. Blader met  naar Oproepinstellingen en druk op OK.
3. Blader met  naar Geavanceerde instellingen en druk op OK.
4. Blader met  naar Antwoordmodus en druk op OK.
5. Als de functie is ingeschakeld, staat er een vinkje naast Alle toetsen druk op Uitschakelen om het uit te schakelen. Als de functie is uitgeschakeld, staat er een zwart vakje naast de Alle toetsen druk op Inschakelen om het aan te zetten.
6. Druk op  om terug te keren naar stand-by.

8.2.8 Oproepvertraging

U kunt de FW200L zo instellen dat na het kiezen van een nummer, er een vertraging is voordat het nummer automatisch wordt gekozen. Dit kan worden ingesteld tussen 1 en 9 seconden of uitgeschakeld.

1. Druk op Menu, blader met  naar Instellingen en druk op OK.
2. Blader met  naar Oproepinstellingen en druk op OK.
3. Blader met  naar Geavanceerde instellingen en druk op OK.
4. Blader met  naar Oproeptimer en druk op OK.
5. De huidige instelling is geselecteerd, blader met u of d om te selecteren 1-9 seconden of Uit en druk op OK.
6. Druk op  om terug te keren naar stand-by.

8.3 Netwerkinstellingen

U kunt de FW200L instellen om automatisch een netwerk te selecteren of als het handmatig moet worden geselecteerd.

1. Druk op Menu, blader met  naar Instellingen en druk op OK.
2. Blader naar Netwerkinstellingen en druk op OK.
3. Netwerkkeuze is geselecteerd, druk op OK.
4. De huidige instelling is geselecteerd, blader met  of  naar Automatisch of Handmatig en druk op OK.

5. Druk op o om terug te keren naar stand-by.

8.4 Veiligheidsinstellingen

Op de FW200L kunt u zowel SIM-kaart beveiliging als telefoon beveiliging instellen.

SIM-beveiliging

U kunt het PIN-lock in- of uitschakelen. Tijdens het opstartproces, indien ingeschakeld, zal de telefoon vragen om de PIN in te voeren (Trials links: 3).

Opmerking

U hebt slechts 3 pogingen om de juiste PIN-code in te voeren, als u 3 keer achter elkaar een onjuiste PIN-code invoert, moet u het PUK-nummer invoeren om een nieuwe PIN-code in te stellen.

Als u deze functie wilt gebruiken, moet u eerst contact opnemen met uw netwerkpoperator, aangezien de standaard PIN-code en het PUK-nummer door uw netwerkpoperator worden verstrekt.

De SIM-lock in-/uitschakelen

1. Druk op Menu, blader met ▼ naar Instellingen en druk op OK.
2. Blader met ▼ naar Beveiligingsinstellingen en druk op OK.
3. SIM-beveiliging is geselecteerd, druk op OK.
4. PIN-vergrendeling is geselecteerd, druk op OK.
5. Typ het wachtwoord voor de SIM-kaart en druk op OK. Als de SIM-vergrendeling was ingeschakeld, zal de vergrendeling worden uitgeschakeld en vice versa.

Opmerking

Zodra de SIM-kaartblokkering is geactiveerd, kunt u de PIN-code van de SIM-kaart wijzigen.

De PIN van de SIM-kaart wijzigen

1. Activeer de PIN code vergrendeling (zie vorige sectie).
2. Druk op ▼ voor Verander PIN of Verander PIN2 en druk op Kiezen.
3. Voer de oude PIN-code in en druk op OK.
4. Voer de nieuwe PIN-code in en druk op OK.
5. Voer de nieuwe PIN-code nogmaals in en druk op OK om te bevestigen.
6. Druk op Ⓞ om terug te keren naar stand-by.

Vergrendeling van de telefoon

U kunt de PIN-telefoonvergrendeling in- of uitschakelen. Tijdens het opstartproces, indien ingeschakeld, zal de telefoon vragen Voer telefoonwachtwoord in (Resterende processen: 3).

Opmerking

De telefoon schakelt zich automatisch uit als u 3 keer achter elkaar een onjuist wachtwoord invoert.

1. Druk op Menu, blader met ▼ naar Instellingen en druk op OK.
2. Blader met ▼ naar Beveiligingsinstellingen en druk op OK.
3. Blader met ▼ naar Telefoonbeveiliging en druk op OK.
4. Blader met ▼ omlaag naar Wijzig wachtwoord en druk op OK.
5. Voer met het toetsenblok het oude wachtwoord in en druk op OK.
6. Voer het nieuwe wachtwoord in en druk op d. Voer het nieuwe wachtwoord opnieuw in en druk op OK om op te slaan.
7. Druk op Ⓞ om terug te keren naar stand-by.

De telefoonvergrendeling in-/uitschakelen

1. Druk op Menu, blader met ▼ naar Instellingen en druk op OK.
2. Blader met ▼ naar Beveiligingsinstellingen en druk op OK.
3. Blader met ▼ naar Telefoonbeveiliging en druk op OK.
4. Met Telefoonblokkering geselecteerd, druk op OK.
5. Typ het wachtwoord voor de telefoon en druk op OK. Als de telefoonvergrendeling aan stond, zal de vergrendeling uit staan en vice versa.

8.5 Instellingen herstellen

U kunt uw FW200L terugzetten naar de standaardinstellingen.

1. Druk op Menu, blader met ▼ naar Instellingen en druk op OK.
2. Blader met ▼ naar Instellingen herstellen en druk op OK.
3. Voer met het toetsenblok het wachtwoord van de telefoon in en druk op OK.
4. Druk op Ja om te herstellen of op Nee om te annuleren.

9. Profielinstellingen

U kunt het profiel van uw telefoon aanpassen en de tonen en het volume ervan wijzigen.

9.1 Toon

9.1.1 Beltoon

1. Druk op Menu, blader met ▲ naar Gebruikersprofielen en druk op OK.
2. Belinstellingen is geselecteerd, druk op OK.
3. Beltoon is geselecteerd, druk op OK.
4. De huidige ringtone is geselecteerd. Blader met ▲ of ▼ naar de gewenste beltoon, u hoort een voorbeeld en drukt op Kiezen om te bevestigen.
5. Druk op ⊙ om terug te keren naar stand-by.

9.1.2 Beltoonvolume

1. Druk op Menu, blader met ▲ naar Gebruikersprofielen en druk op OK.
2. Belinstellingen is geselecteerd, druk op OK.
3. Blader met ▼ naar Volume belsignaal en druk op OK.
4. De huidige instelling wordt weergegeven, blader met ◀ of ▶ naar het gewenste volume, u hoort een voorbeeld, druk op OK om te bevestigen.
5. Druk op ⊙ om terug te keren naar stand-by.

9.1.3 Beltoontype

1. Druk op Menu, blader met ▲ naar Gebruikersprofielen en druk op OK.
2. Belinstellingen is geselecteerd, druk op OK.
3. Blader met ▼ naar Belsignaaltype en druk op OK.
4. De huidige instelling is geselecteerd, blader met ▲ of ▼ om te kiezen Herhaal, Oplopend of Eén pieptoon en druk op OK.
5. Druk op ⊙ om terug te keren naar stand-by.

9.2 Bericht

9.2.1 Beltoon voor berichten

1. Druk op Menu, blader met ▲ naar Gebruikersprofielen en druk op OK.
2. Blader met ▼ naar Bericht en druk op OK.
3. Toon is geselecteerd, druk op OK.
4. De huidige instelling wordt geselecteerd. Blader met ▲ of ▼ naar de gewenste berichttoon, u hoort een voorbeeld en drukt op Kiezen om te bevestigen.
5. Druk op ⊙ om terug te keren naar stand-by.





9.2.2 Volume berichttoon

1. Druk op Menu, blader met ▲ naar Gebruikersprofielen en druk op OK.
2. Blader met ▼ naar Bericht en druk op OK.
3. Blader met ▼ naar Berichtvolume en druk op OK.
4. De huidige instelling wordt weergegeven, blader met ◀ of ▶ naar het gewenste volume, u hoort een voorbeeld, druk op OK om te bevestigen.







5. Druk op  om terug te keren naar stand-by.

9.3 Toetsenbord

9.3.1 Toetstoon

1. Druk op Menu, blader met  naar Gebruikersprofielen en druk op OK.
2. Blader met  naar Toets en druk op OK.
3. Toetsenbord is geselecteerd, druk op OK.
4. De huidige instelling is geselecteerd, blader met  of  om te kiezen Stil, Klik of Toon en druk op OK.
5. Druk op  om terug te keren naar stand-by.



7.3.2 Volume van de toetstoon

1. Druk op Menu, blader met  naar Gebruikersprofielen en druk op OK.
2. Blader met  naar Toets en druk op OK.
3. Blader met  naar Toetstoonvolume en druk op OK.
4. De huidige instelling wordt weergegeven, blader met  of  het gewenste volume, druk op OK om te bevestigen.
5. Druk op  om terug te keren naar stand-by.







9.4 Aanzetten / Uitzetten

9.4.1 In-/uitschakeltoon

U kunt de in- en uitschakeltoon op verschillende tonen instellen.



1. Druk op Menu, blader met  naar Gebruikersprofielen en druk op OK.
2. Blader met  naar Aan/Uit en druk op OK.
3. Met Ingeschakeld geselecteerd, druk op OK of blader met  naar Uitschakeld en druk op OK.
4. Schakel uit en druk op OK.
5. De huidige instelling wordt geselecteerd. Blader met  of  naar de gewenste toon, u hoort een voorbeeld, druk op Kiezen om te bevestigen.
6. Druk op  om terug te keren naar stand-by.

9.4.2 In-/uitschakeltoonvolume

1. Druk op Menu, blader met  naar Gebruikersprofielen en druk op OK.
2. Blader met  naar Aan-/Uitschakelen en druk op OK.
3. Blader met  naar Volume-instellingen en druk op OK.
4. De huidige instelling wordt weergegeven, blader met  of  t naar het gewenste volume, u hoort een voorbeeld, druk op OK om te bevestigen.
5. Druk op  om terug te keren naar stand-by.

9.5 Fouttoon

Als u tijdens het gebruik van de FW200L een fout maakt, hoort u een toon. Deze toon kan aan of uit worden gezet.

1. Druk op Menu, blader met  naar Gebruikersprofielen en druk op OK.
2. Blader met  naar Systeemalarm en druk op OK.

3. Blader met ▲ of ▼ naar Inschakelen of Uitschakelen en druk op OK.
4. Druk op Ⓞ om terug te keren naar stand-by.

9.6 Alarmvolume

1. Druk op Menu, blader met ▲ naar Gebruikersprofielen en druk op OK.
2. Blader met ▼ naar Alarmvolume en druk op OK.
3. De huidige instelling wordt weergegeven, blader met ◀ of ▶ het gewenste volume, u hoort een voorbeeld, druk op OK om te bevestigen.
4. Druk op Ⓞ om terug te keren naar stand-by.

9.7 Stille modus

U kunt uw FW200L ook in stille modus zetten, wanneer deze functie is ingeschakeld, zal uw telefoon stil blijven tijdens gebruik, zoals inkomende gesprekken, ontvangen nieuwe tekstberichten en toetsenbordbewerkingen.

1. Houd de toets # 3 seconden ingedrukt om de stille modus in/ uit te schakelen.

10. FM-radio

Uw FW200L is uitgerust met een FM-radio, zodat u op het basisstation naar uw favoriete radiozenders kunt luisteren.

10.1 FM-radio inschakelen

Er zijn twee manieren om de FM-radio in te schakelen.

Als u de bestemming van uw navigatietoetsen niet hebt gewijzigd

1. Druk op ▲ in standby modus om de radio in te schakelen en direct naar het FM Radio menu te gaan, druk op Opties om naar het FM Radio submenu te gaan.

Als de bestemming van uw navigatietoets is gewijzigd

1. Druk op Menu, blader met ▲ naar FM-Radio en druk op OK.
2. De radio gaat automatisch aan, druk op Opties om naar het submenu FM-Radio te gaan.
3. Als u de radio hebt uitgeschakeld (zie hieronder) en nog steeds in het FM-radiomenu bent, drukt u op Opties, bladert u naar Inschakelen en drukt u op Kiezen om de radio weer in te schakelen.
4. Druk op Ⓞ om terug te keren naar stand-by.

10.2 Uitschakelen van de FM-radio

1. Ga naar het FM-Radio menu (zie hierboven) en druk op Opties.
2. Uitschakelen wordt weergegeven, druk op Kiezen.
3. Druk op Ⓞ om terug te keren naar stand-by.

10.3 Handmatig radiokanalen invoeren

1. Ga naar het FM Radio menu (zie hierboven) en druk op Opties.
2. Blader met ▼ naar Handmatige invoer en druk op Kiezen.
3. Het laatst opgeslagen station wordt weergegeven, druk op Verwijderen om te verwijderen.
4. Voer met het numerieke toetsenbord het nieuwe kanaal in (druk op om een in # te voeren). Druk op Opties en Kiezen om op te slaan.
5. Druk op Ⓞ om terug te keren naar stand-by.

10.4 Automatisch zoeken naar radiozenders

1. Ga naar het FM-Radio menu (zie boven) en druk op Opties.
2. Blader met ▼ naar Voorkeur automatisch zoeken en druk op Kiezen.
3. Druk op Ja om te zoeken of op Nee om te annuleren.
4. Als u Ja kiest, wordt na het zoeken de radio ingeschakeld en verbonden met het eerste kanaal in de lijst.
5. Druk op Ⓞ om terug te keren naar stand-by.

10.5 Kanalenlijst

1. Ga naar het FM-Radio menu (zie hierboven) en druk op Opties.
2. Blader met ▼ naar de Kanalenlijst en druk op Kiezen.

3. De opgeslagen kanalen worden opgesomd (slechts 3 zijn zichtbaar), blader met ▼ naar het gewenste kanaal en druk op Kiezen.
4. Blader met ▲ of ▼ naar Afspelen, Verwijderen of Bewerken en druk op Kiezen.
5. Als Afspelen is geselecteerd, wordt de radio ingeschakeld.
6. Als Verwijderen is geselecteerd, drukt u op Ja om te verwijderen of op Nee om te annuleren.
7. Als Bewerken is geselecteerd, moet u het kanaal en de frequentie wijzigen.
8. Druk op o om terug te keren naar stand-by.

Opties

Doorschakelen bij in gesprek

Acties

De kanaalnaam is geselecteerd, druk op Opties en Kiezen om de naam te wijzigen, druk op Verwijderen om de huidige naam te verwijderen en voer dan met het numerieke toetsenbord de nieuwe naam in, druk op Opties en vervolgens op Kiezen. Blader met ▼ naar Frequentie, druk op Verwijderen om het huidige kanaal te verwijderen en voer dan met het toetsenbord het nieuwe kanaal in (druk op  om de decimale punt in te voeren). Druk op Opties en Kiezen om op te slaan.

Opmerking

De naam van het radiokanaal wordt weergegeven als de radio aan staat en het scherm in standby-modus is.

11. Hulp

Geen display wanneer de telefoon geactiveerd is

- Controleer of de USB-kabel goed is aangesloten
- Controleer of de batterij is opgeladen
- Probeer de telefoon aan en weer uit te zetten

Oproepen komen niet door

- Controleer het netwerksignaal
- Probeer de telefoon aan en weer uit te zetten
- Raadpleeg uw netwerkoperator

Op het scherm verschijnt Plaats SIM-kaart

- Plaats de SIM-kaart
- Als de SIM-kaart al in het toestel zit, verwijdert u deze en plaatst u deze opnieuw
- Probeer het met een andere SIM-kaart

De telefoon laadt niet op

- De lader kan beschadigd zijn, probeer hem te vervangen door een andere lader
- De batterij kan beschadigd zijn, probeer hem te vervangen door een andere batterij

De telefoon heeft een signaal maar de gesprekken komen niet door

- De telefoon is misschien niet voldoende opgeladen, probeer de telefoon op te laden
- Raadpleeg uw netwerkoperator

De telefoon verbindt zich niet met het netwerk

- Het telefoonnummer kan verkeerd zijn, neem contact op met de netwerkoperator
- Het telefoonnummer kan verkeerd zijn, neem contact op met de netwerkoperator

12. Algemene informatie

Belangrijk

Dit toestel is bedoeld voor gebruik op mobiele netwerken in Europa.

Belangrijke veiligheidsinstructies

Neem bij het gebruik van uw telefoon de volgende eenvoudige veiligheidsmaatregelen in acht om brand, elektrische schokken, letsel of materiële schade te voorkomen:

- Blokkeer geen ventilatiesleuven of openingen in de telefoon. Leg de telefoon niet op een hete plaat of radiator. Zorg ervoor dat de ruimte waar uw telefoon is geplaatst goed geventileerd is.
- Gebruik de telefoon niet wanneer deze nat is of in water ligt.
- Gebruik het toestel niet in de buurt van water (bijvoorbeeld in de buurt van een badkuip, wasbak of zwembad).
- Plaats geen voorwerpen op het netsnoer. Plaats het netsnoer zo dat er niet op getrapt kan worden.
- Steek nooit voorwerpen in de ventilatiesleuven van het toestel, want dit kan brand of een elektrische schok veroorzaken.
- Haal de stekker uit het stopcontact voordat u het apparaat schoonmaakt. Gebruik geen vloeibare reinigingsmiddelen of spuitbussen. Reinig het toestel met een vochtige doek.
- Haal het apparaat nooit uit elkaar. Als uw apparaat onderhoud of reparatie nodig heeft, belt u dan het servicenummer in deze handleiding.
- Overbelast stopcontacten en verlengsnoeren niet.
- Vermijd het gebruik van het toestel tijdens onweer. Gebruik een overspanningsbeveiliging om het toestel te beschermen.
- Gebruik deze telefoon niet om een gaslek te melden, zeker niet als u in de buurt van de gasleiding bent.

Belangrijk

Gebruik alleen de bijgeleverde wisselstroomadapter om brandgevaar te voorkomen.

Trek onmiddellijk de stekker van de draadloze telefoon uit het stopcontact:

- Als de stroomkabel beschadigd of doorgesneden is.
- Als er vloeistof op het toestel is gemorst.
- Als het apparaat is blootgesteld aan regen of water. Neem de handset of het basisstation pas op nadat u de stekker van het netsnoer en de telefoonstekker uit het stopcontact hebt gehaald.
- Als het toestel is gevallen of de behuizing is beschadigd.
- Als de werking van het apparaat aanzienlijk verandert.

Instructies voor installatie

- Lees en begrijp alle instructies en bewaar ze voor toekomstig gebruik.
- Neem alle waarschuwingen en instructies op het toestel in acht.
- Niet installeren in de buurt van een badkuip, wastafel of douche.
- Gebruik deze telefoon alleen met de stroombron die op het label is aangegeven.
- Als u niet zeker bent van het type stroomvoorziening in uw huis, neem dan contact op met uw plaatselijke elektriciteitsbedrijf of elektriciteitsmaatschappij.
- Plaats dit toestel niet op een onstabiel karretje, standaard of tafel. Het toestel kan vallen en ernstig beschadigd worden.
- Stel alleen de in de gebruiksaanwijzing beschreven bedieningselementen in. Onjuiste afstelling van andere bedieningsorganen kan leiden tot schade aan het toestel en kan uitgebreide reparaties vereisen om het toestel weer in goede staat te brengen.
- Reinig dit apparaat met een zachte, vochtige doek. Gebruik geen chemicaliën of schoonmaakmiddelen om deze telefoon schoon te maken.
- Gebruik alleen de voedingskabel die bij het apparaat is geleverd. Gebruik van andere kabels kan het toestel beschadigen.
- Aangezien deze telefoon een stroomvoorziening nodig heeft om te werken, moet u ten minste één telefoon in huis hebben die zonder stroom kan werken in geval van een stroomstoring.
- Plaats de basis van de telefoon niet in de buurt van een tv, magnetron of videorecorder om storing van andere apparatuur te voorkomen.

Veiligheidsinstructies voor batterijen

- De batterij niet verbranden, uit elkaar halen, doorsnijden of doorboren. De batterij bevat giftige stoffen die kunnen lekken en letsel kunnen veroorzaken.

Belangrijk

Gebruik van het verkeerde type batterij kan explosiegevaar veroorzaken. Gebruik alleen de batterij die bij uw telefoon is geleverd of een goedgekeurde vervangende batterij die door de fabrikant is aanbevolen.

- Houd de batterij buiten het bereik van kinderen.
- Verwijder de batterij als u het toestel langer dan een maand niet gebruikt.
- Gooi de accu niet in het vuur, want hij kan ontploffen.
- Oplaadbare batterijen die dit toestel van stroom voorzien, moeten op de juiste wijze worden weggegooid en moeten mogelijk worden gerecycled. Dit staat op het etiket vermeld. Neem contact op met uw plaatselijke recyclingcentrum voor de juiste verwijderingsmethoden.

BEWAAR DEZE INSTRUCTIES

Schoonmaken

- Maak de handset en het basisstation (of de lader) schoon met een vochtige doek of een antistatische doek.

Milieu

- Stel het product nooit bloot aan direct zonlicht.
- De handset kan warm worden tijdens het opladen van de batterijen of na langdurig gebruik. Dit is normaal. Wij raden u echter aan het toestel niet op oude of gelakte meubelen te plaatsen.
- Plaats het toestel niet op een tapijt of ander materiaal waaruit vezels kunnen vrijkomen, en zorg ervoor dat de lucht aan alle kanten vrij kan circuleren.
- Dompel het product niet onder en gebruik het niet in vochtige ruimtes zoals badkamers.
- Stel het product niet bloot aan vuur, ontplofbare stoffen of een andere gevaarlijke omgeving.
- Uw telefoon kan beschadigd raken door blikseminslag. Wij raden u aan de stekker uit het stopcontact te halen en de telefoonkabel uit het stopcontact te halen tijdens onweer.

Instructies voor de verwijdering van gebruikte producten

Instructies voor de verwijdering van gebruikte producten voor particuliere gebruikers

Als u uw product niet meer nodig hebt, verwijdert u de batterijen en gooit u ze, samen met het product zelf, weg in overeenstemming met plaatselijke verordeningen. Voor meer informatie kunt u contact opnemen met uw gemeente of winkelier.



Instructies voor de verwijdering van gebruikte producten voor andere dan particuliere gebruikers



Bedrijven en bedrijfstakken moeten contact opnemen met hun leveranciers en de voorwaarden van hun koopcontract controleren om er zeker van te zijn dat dit product niet wordt vermengd met ander industrieel afval.

Garantie voor consumentenproducten en accessoires

Hartelijk dank voor uw aankoop van dit Motorola-merkproduct dat onder licentie is vervaardigd door Meizhou Guo Wei Electronics Co LTD, AD1 section, The economy exploitation area, Meizhou, Guangdong, V.R.China. ("MZGW")

Wat dekt deze garantie?

Behoudens de hieronder uiteengezette uitsluitingen garandeert MZGW dat dit Motorola-merkproduct ("Product") of gecertificeerd accessoire ("Accessoire") dat wordt verkocht voor gebruik met dit Product, vervaardigd door MZGW, vrij is van defecten in materiaal en vakmanschap, onder voorbehoud van het volgende normaal gebruik gedurende de hieronder uiteengezette periode. Deze beperkte garantie is uw enige garantie en is niet overdraagbaar.

Wie geniet deze garantie?

Deze garantie geldt alleen voor de oorspronkelijke koper van het Product en is niet overdraagbaar.

Wat zal MZGW doen?

MZGW of haar geautoriseerde distributeur zal elk product of accessoire dat niet voldoet aan deze beperkte garantie, naar eigen keuze en gedurende een commercieel redelijke periode, kosteloos repareren of vervangen. Wij kunnen gereviseerde, gebruikte of nieuwe producten of accessoires gebruiken die qua functionaliteit gelijkwaardig zijn.

Wat zijn de andere beperkingen?

ALLE IMPLICIETE GARANTIES, MET INBEGRIIP VAN, MAAR NIET BEPERKT TOT, DE IMPLICIETE GARANTIES VAN VERKOOPBAARHEID EN GESCHIKTHEID VOOR EEN BEPAALD DOEL, ZIJN BEPERKT TOT DE DUUR VAN DEZE GARANTIE, ANDERS IS REPARATIE OF VERVANGING DIE ONDER DEZE UITDRUKKELIJKE BEPERKTE GARANTIE VALT, HET EXCLUSIEVE RECHTSMIDDEL VAN DE CONSUMENT EN WORDT DEZE GEBODEN IN PLAATS VAN ALLE ANDERE GARANTIES, UITDRUKKELIJK OF IMPLICIET. ANDERS IS DE REPARATIE OF VERVANGING DIE ONDER DEZE UITDRUKKELIJKE BEPERKTE GARANTIE VALT, HET EXCLUSIEVE RECHTSMIDDEL VAN DE CONSUMENT EN KOMT DEZE IN DE PLAATS VAN ALLE ANDERE GARANTIES, UITDRUKKELIJK OF STILZWIJGEND. IN GEEN GEVAL ZAL MOTOROLA OF MZGW AANSPRAKELIJK ZIJN, HETZIJ CONTRACTUEEL OF UIT ONRECHTMATIGE DAAD (INCLUSIEF NALATIGHEID) VOOR SCHADE OF COMPENSATIE HOGER DAN DE AANKOOPPRIJS VAN HET PRODUCT OF ACCESSOIRE, OF VOOR SCHADE VAN WELKE AARD DAN OOK, HETZIJ INDIRECT, INCIDENTEEL, SPECIAAL OF GEVOLGSCHADE, OF VOOR VERLIES VAN INKOMSTEN, WINST, ZAKEN, GEGEVENS OF ANDER FINANCIËEL VERLIES VOORTVLOEIEND UIT OF IN VERBAND MET HET VERMOGEN OF DE ONMOGELIJKHEID OM DE PRODUCTEN TE GEBRUIKEN

OF BIJKOMSTIGHEDEN DAARVAN, VOOR ZOVER DERGELIJKE AANSPRAKEN BIJ WET KUNNEN WORDEN AFGEWEZEN.

In sommige rechtsgebieden is de uitsluiting of beperking van incidentele schade of gevolgschade, of de beperking van de duur van een impliciete garantie niet toegestaan, zodat de bovenstaande beperkingen of uitsluitingen mogelijk niet op u van toepassing zijn. Deze garantie geeft u specifieke wettelijke rechten en u kunt ook andere rechten hebben die van rechtsgebied tot rechtsgebied verschillen.

Productgarantie	Duur van de garantie
Consumentenproducten	Twee (2) jaar vanaf de datum van aankoop van het product door de oorspronkelijke koper.
Accessoires (batterijen, wisselstroomadapter(s) en kabels)	Negentig (90) dagen vanaf de datum van aankoop van de accessoires door de oorspronkelijke koper.

Gerepareerde of vervangen producten of accessoires

De duur van de **resterende periode van de oorspronkelijke garantie of negentig (90)** dagen vanaf de datum waarop het product aan de consument wordt geretourneerd.

Uitsluitingen

Normale slijtage. Periodiek onderhoud, reparatie en vervanging van onderdelen als gevolg van normale slijtage zijn van deze garantie uitgesloten.

Batterijen. Alleen batterijen met een volledige capaciteit van minder dan 80% van hun nominale capaciteit en lekkende batterijen vallen onder deze beperkte garantie.

Misbruik en verkeerd gebruik. Elk defect of schade als gevolg van: (a) onjuist gebruik, verwerking en opslag, verkeerd gebruik of misbruik, ongelukken of nalatigheid, zoals materiële schade (scheuren, krassen, enz.) aan het oppervlak van het product als gevolg van onjuiste behandeling (b) contact met vloeistoffen, water, regen, hoge vochtigheid, zware transpiratie, zand of ander vuil, te hoge temperatuur of voedsel; (c) blootstelling van de producten of accessoires aan abnormaal gebruik of abnormale omstandigheden; of (d) andere handelingen of nalatigheden waarvoor noch Motorola noch MZGW verantwoordelijk is, vallen niet onder deze garantie.

Gebruik van niet-Motorola producten of accessoires.

Defecten of schade die het gevolg zijn van het gebruik van niet-Motorola of niet door Motorola goedgekeurde Producten, Accessoires of randapparatuur worden niet door deze garantie gedekt.

Ongeoorloofd onderhoud of ongeoorloofde wijzigingen. Defecten of schade die het gevolg zijn van reparaties, tests, aanpassingen, installatie, onderhoud, wijzigingen of aanpassingen die door anderen dan Motorola, MZGW of hun geautoriseerde servicecentra zijn uitgevoerd, worden niet door deze garantie gedekt.

Beschadigde producten. Producten of accessoires met (a) verwijderde, gewijzigde of beschadigde serienummer- of datumlabelels, (b) geheel of gedeeltelijk verbroken garantiebanden, (c) niet-overeenkomende serienummers en (d) niet-conforme of niet-Motorola-behuizingen of onderdelen vallen niet onder deze garantie.

Communicatiediensten. Defecten, schade of uitvallen van de Producten of Accessoires veroorzaakt door een dienst of signaal waarop u geabonneerd bent, of dat u gebruikt met de Producten of Accessoires vallen niet onder deze garantie.

Hoe kan ik een beroep doen op de garantie of meer informatie krijgen?

Voor assistentie, bel (+33) 0 825 244 245 E-mail: satconsumo@telcomdis.com

U ontvangt instructies voor het op uw kosten verzenden van de producten of accessoires naar een MZGW dealer.

Het is de verantwoordelijkheid van de koper om contact op te nemen met het dichtstbijzijnde erkende servicecentrum of de dichtstbijzijnde distributeur en om het betrokken product op eigen risico naar het genoemde erkende servicecentrum te sturen.

Erkende dienst na verkoop

Om uw product te laten repareren, moet u het volgende verstrekken: (a) het product of accessoire

(b) de originele factuur met vermelding van datum en plaats van aankoop en de naam van de leverancier; c) indien een garantietaal in de verpakking was bijgesloten, de ingevulde garantietaal met het serienummer van het product; d) een schriftelijke beschrijving van het probleem en, het belangrijkste van al, e) uw adres en telefoonnummer.

Technische informatie

Hoeveel telefoons kan ik hebben?

Alle telefoonapparatuur heeft een belastingsfactor, waarmee het aantal apparaten wordt berekend dat op één telefoonlijn kan worden aangesloten. De belastingsfactor van uw E2 is 25; de maximaal toegestane belastingsfactor is 125. Als de 125 overschreden wordt, kan het zijn dat de telefoons niet overgaan. Zelfs als de belastingsfactor lager is dan 125, is het overgaan van verschillende soorten telefoons niet gegarandeerd.

Alle bijkomende handsets en laders die u koopt moeten een laadfactor van 0 hebben.

Voor mobiele telefoons werkt het product in het frequentiebereik van Tx: 880 -915MHz, Rx: 925 - 960MHz, en het RF zendvermogen is 2W (Max.)

Voor DCS werkt het product in het frequentiebereik van Tx: 1710 -1785MHz, Rx: 1805 - 1880MHz, en het RF zendvermogen is 1W (Max.)

Voedingsadapter voor het basisstation (Referentie: S005AYV0500050, Fabrikant: TENPAO)

RE Richtlijn

De apparatuur voldoet aan de essentiële eisen van de richtlijn radioapparatuur 2014/53/EU.

Aansluiting op een centrale

Dit product is ontworpen om aangesloten te worden op het openbare telefoonnet en compatibele telefooncentrales in Europa.

Knipperduur

Het kan zijn dat u deze functie moet gebruiken als u op een telefooncentrale bent aangesloten. Neem contact op met uw PBX-provider.

FCC Reglementaire Naleving

Voor gebruik met draagbare toestellen

Dit apparaat voldoet aan de RF-specificaties wanneer het op een afstand van 1,0 cm van uw lichaam wordt gebruikt. Zorg ervoor dat de accessoires van het toestel, zoals het hoesje en de etui, niet van metalen onderdelen zijn gemaakt. Houd het toestel van uw lichaam af om de vereiste afstand te bewaren.

Certificeringsinformatie (DAS)

Dit toestel is ook ontworpen om te voldoen aan de richtlijnen voor blootstelling aan radiogolven die door de Federal Communications Commission (USA) zijn vastgesteld.

De SAR-limiet (Specific Absorption Rate) die door de Verenigde Staten is vastgesteld, bedraagt 1,6 W/kg gemiddeld over een celweefsel van één gram. De hoogste bij de FCC gemelde SAR-waarde voor dit type toestel ligt binnen deze limiet.

De hoogste bij de FCC gemelde SAR-waarde voor dit type toestel onder draagbare blootstellingsomstandigheden is De hoogste bij de FCC gemelde SAR-waarde voor dit type toestel onder handmatige blootstellingsomstandigheden is 0,33 W/kg.

FCC-verklaring

Dit apparaat is getest en in overeenstemming bevonden met de beperkingen voor een digitaal apparaat van klasse B, overeenkomstig deel 15 van de FCC-voorschriften. Deze grenzen zijn bedoeld om een redelijke bescherming te bieden tegen schadelijke storingen in een residentiële installatie. Dit apparaat genereert en gebruikt radiofrequentie-energie en kan die uitstralen, en het kan, als het niet volgens de instructies geïnstalleerd en gebruikt wordt, schadelijke storingen in de radiocommunicatie veroorzaken. Er is echter geen garantie dat er in een bepaalde installatie geen storing zal optreden. Als deze apparatuur schadelijke storingen in radio- of televisieontvangst veroorzaakt, die kunnen worden vastgesteld door de apparatuur uit en aan te zetten, wordt de gebruiker aangeraden te proberen de storing te verhelpen door een of meer van de volgende maatregelen te nemen

-- Verander de oriëntatie of de plaats van de ontvangstantenne.

-- Zet de apparatuur uit de buurt van de ontvanger.

-- Sluit de apparatuur aan op een stopcontact van een ander circuit dan dat waarop de ontvanger is aangesloten.

-- Raadpleeg de leverancier of een ervaren radio/TV technicus voor hulp.

Let op: Wijzigingen of modificaties aan de apparatuur die niet uitdrukkelijk door Shenzhen Guo Wei Electronics Co, Ltd. voor conformiteit goedgekeurd zijn, kunnen de bevoegdheid van de gebruiker om de apparatuur te bedienen, ongeldig maken.

< Deze bladzijde is opzettelijk blanco gelaten >

< Deze bladzijde is opzettelijk blanco gelaten >



EU-Verklaring van Conformiteit

Wij, Meizhou Guowei Electronics Co., Ltd. verklaren onder onze eigen verantwoordelijkheid dat de volgende producten::

Merksnaam: Motorola
Type: FW200L
Beschrijvingen: Fixed Wireless Telephone

waarop deze verklaring betrekking heeft, in overeenstemming is met de essentiële eisen van de volgende richtlijnen van de Raad van de Europese Gemeenschappen:

- Richtlijn radioapparatuur (2014/53/EU)
- Ecodesignrichtlijn (2009/125/CE) De

Producten voldoen aan de volgende normen:

Veiligheid: EN60950-1: 2006+A11:2009+A1:2010+A12:2011+A2:2013
Gezondheid: EN50566:2013 y EN62209-2:2010
EMC: EN301489-1 v2.2.0 y EN301489-52 v1.1.0 EN55032:2015 y
EN55020:2007/A11:2011
RF-Spectrum: EN301511 v9.0.2 y EN303 345 V1.1.7
Ecodesign: EC No 278/2009, 6 April 2009

6 April 2009

Voor en namens Meizhou Guowei Electronics Co.. Ltd.

Handtekening: _____

Gedrukte naam & functie: Raymond Leung –Chief Technical Officer

Datum: 31 JAN 2018

Plaats: AD1 sectie, Het economische exploitatiegebied, Meizhou,
Guangdong, V.R.China

TELCOMDIS TECNOLOGÍA, S.L.
C/ ARAGONESES 2
28108 ALCOBENDAS MADRID
SPANJE

Gefabriceerd, gedistribueerd of verkocht door Meizhou Guo Wei Electronics Co. LTD, de officiële licentiehouders voor dit product. MOTOROLA en het gestileerde M logo zijn geregistreerde handelsmerken van Motorola Trademark Holdings, LLC. en worden onder licentie gebruikt. Alle andere handelsmerken zijn eigendom van hun respectieve eigenaars. 2018 Motorola Mobility LLC. Alle rechten voorbehouden.

Versie 2 (FR.4)

